

TEAC

D01307621A

NR-7CD

ENGLISH

FRANÇAIS

ESPAÑOL

Network CD Integrated Amplifier

For information about this unit's network functions, see the TEAC HR Streamer User's Manual.

The Owner's Manual and TEAC HR Streamer User's Manual can be downloaded from the TEAC Global Site (<http://www.teac-global.com/>).

To play back files on USB flash drives and to use the unit connected to a network, install the dedicated app (free) on a smartphone or tablet, and connect it to the same network as the unit.

OWNER'S MANUAL

MODE D'EMPLOI

MANUAL DEL USUARIO

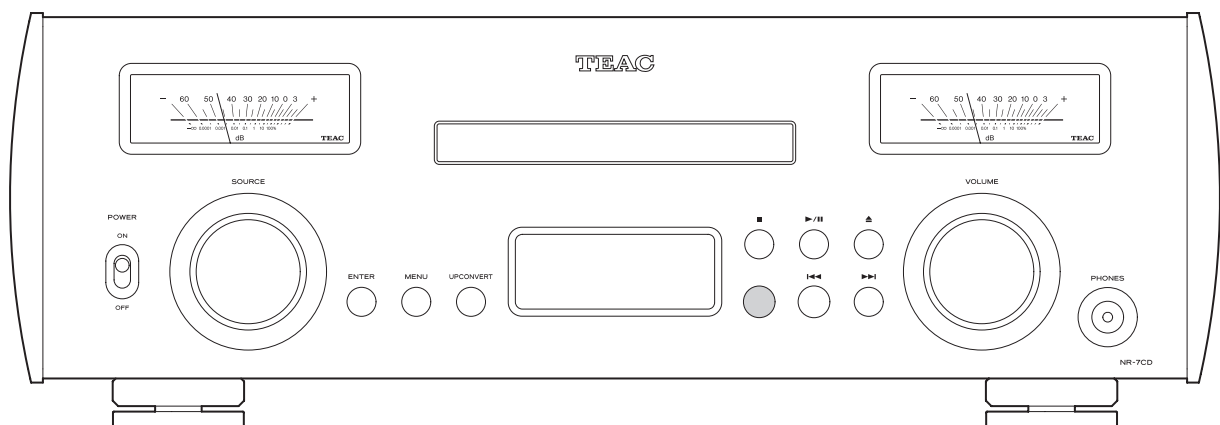

Qualcomm® aptX™



LDAC

IMPORTANT SAFETY INSTRUCTIONS



The lightning flash with arrowhead symbol, within an equilateral triangle, is intended to alert the user to the presence of uninsulated "dangerous voltage" within the product's enclosure that may be of sufficient magnitude to constitute a risk of electric shock to persons.



The exclamation point within an equilateral triangle is intended to alert the user to the presence of important operating and maintenance (servicing) instructions in the literature accompanying the appliance.

WARNING: TO PREVENT FIRE OR SHOCK HAZARD, DO NOT EXPOSE THIS APPLIANCE TO RAIN OR MOISTURE.

CAUTION

- DO NOT REMOVE THE EXTERNAL CASES OR CABINETS TO EXPOSE THE ELECTRONICS. NO USER SERVICEABLE PARTS ARE INSIDE.
 - IF YOU ARE EXPERIENCING PROBLEMS WITH THIS PRODUCT, CONTACT THE STORE WHERE YOU PURCHASED THE UNIT FOR A SERVICE REFERRAL. DO NOT USE THE PRODUCT UNTIL IT HAS BEEN REPAIRED.
 - USE OF CONTROLS OR ADJUSTMENTS OR PERFORMANCE OF PROCEDURES OTHER THAN THOSE SPECIFIED HEREIN MAY RESULT IN HAZARDOUS RADIATION EXPOSURE.
- 1) Read these instructions.
 - 2) Keep these instructions.
 - 3) Heed all warnings.
 - 4) Follow all instructions.
 - 5) Do not use this apparatus near water.
 - 6) Clean only with dry cloth.
 - 7) Do not block any ventilation openings. Install in accordance with the manufacturer's instructions.
 - 8) Do not install near any heat sources such as radiators, heat registers, stoves, or other apparatus (including amplifiers) that produce heat.
 - 9) Do not defeat the safety purpose of the polarized or grounding-type plug. A polarized plug has two blades with one wider than the other. A grounding type plug has two blades and a third grounding prong. The wide blade or the third prong are provided for your safety. If the provided plug does not fit into your outlet, consult an electrician for replacement of the obsolete outlet.

10) Protect the power cord from being walked on or pinched particularly at plugs, convenience receptacles, and the point where they exit from the apparatus.

11) Only use attachments/accessories specified by the manufacturer.

12) Use only with the cart, stand, tripod, bracket, or table specified by the manufacturer, or sold with the apparatus. When a cart is used, use caution when moving the cart/apparatus combination to avoid injury from tip-over.



13) Unplug this apparatus during lightning storms or when unused for long periods of time.

14) Refer all servicing to qualified service personnel. Servicing is required when the apparatus has been damaged in any way, such as power-supply cord or plug is damaged, liquid has been spilled or objects have fallen into the apparatus, the apparatus has been exposed to rain or moisture, does not operate normally, or has been dropped.

- The apparatus draws nominal non-operating power from the AC outlet with its POWER or STANDBY/ON switch not in the ON position.
- The mains plug is used as the disconnect device; the disconnect device shall remain readily operable.
- Caution should be taken when using earphones or headphones with the product because excessive sound pressure (volume) from earphones or headphones can cause hearing loss.

CAUTION

- Do not expose this apparatus to drips or splashes.
- Do not place any objects filled with liquids, such as vases, on the apparatus.
- Do not install this apparatus in a confined space such as a book case or similar unit.
- The apparatus should be located close enough to the AC outlet so that you can easily reach the power cord plug at any time.
- If the product uses batteries (including a battery pack or installed batteries), they should not be exposed to sunshine, fire or excessive heat.
- CAUTION for products that use replaceable lithium batteries: there is danger of explosion if a battery is replaced with an incorrect type of battery. Replace only with the same or equivalent type.

WARNING

Products with Class **I** construction are equipped with a power supply cord that has a grounding plug. The cord of such a product must be plugged into an AC outlet that has a protective grounding connection.

IN USA/CANADA, USE ONLY ON 120 V SUPPLY.

⚠ Precautions concerning batteries

Misuse of batteries could cause them to rupture or leak leading to fire, injury or the staining of nearby things. Please read and observe the following precautions carefully.

- Be sure to insert the batteries with correct positive (\oplus) and negative (\ominus) orientations.
- Use batteries of the same type. Never use different types of batteries together.
- If the remote control is not used for a long time (more than a month), remove the batteries to prevent them from leaking.
- If the batteries leak, wipe away the leakage inside the battery compartment and replace the batteries with new ones.
- Do not use batteries of types other than those specified. Do not mix new batteries with old ones or use different types of batteries together.
- Do not heat or disassemble batteries. Never throw batteries into fire or water.
- Do not carry or store batteries with other metallic objects. The batteries could short circuit, leak or explode.
- Never recharge a battery unless it is confirmed to be a rechargeable type.

Laser information

This product contains a semiconductor laser system inside the cabinet and is classified as a "CLASS 1 LASER PRODUCT".

To prevent being exposed to the laser beam, do not try to open the enclosure.

| | |
|---------------|--------------------------------------|
| Laser: | |
| Type: | EP-C101 |
| Manufacturer: | GUANGDONG EVER BRIGHT GROUP CO.,LTD. |
| Laser output: | Less than 0.3 mW |
| Wavelength: | 790 \pm 25 nm |

Model for USA

This product has been designed and manufactured according to FDA regulations "title 21, CFR, chapter 1, subchapter J, based on the Radiation Control for Health and Safety Act of 1968", and is classified as class **I** laser product. There is not hazardous invisible laser radiation during operation because invisible laser radiation emitted inside of this product is completely confined in the protective housings.

The label required in this regulation is as follows:

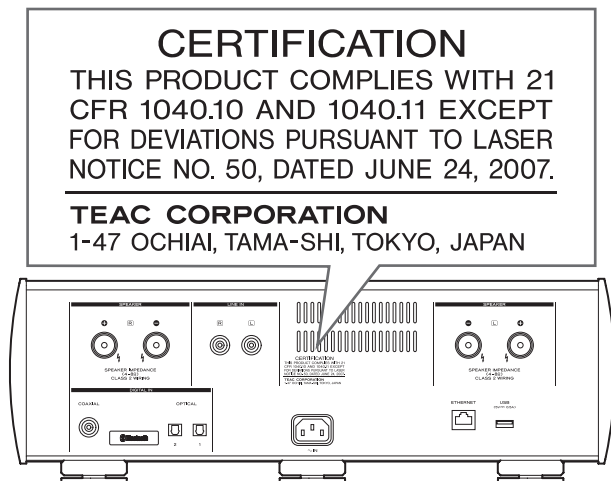

For European Customers

Disposal of electrical and electronic equipment and batteries and/or accumulators

- All electrical/electronic equipment and waste batteries/accumulators should be disposed of separately from the municipal waste stream via collection facilities designated by the government or local authorities.
- By disposing of electrical/electronic equipment and waste batteries/accumulators correctly, you will help save valuable resources and prevent any potential negative effects on human health and the environment.
- Improper disposal of waste electrical/electronic equipment and batteries/accumulators can have serious effects on the environment and human health because of the presence of hazardous substances in the equipment.
- The Waste Electrical and Electronic Equipment (WEEE) symbols, which show wheeled bins that have been crossed out, indicate that electrical/electronic equipment and batteries/accumulators must be collected and disposed of separately from household waste. If a battery or accumulator contains more than the specified values of lead (Pb), mercury (Hg), and/or cadmium (Cd) as defined in the Battery Directive (2006/66/EC), then the chemical symbols for those elements will be indicated beneath the WEEE symbol. **Pb, Hg, Cd**
- Return and collection systems are available to end users. For more detailed information about the disposal of old electrical/electronic equipment and waste batteries/accumulators, please contact your city office, waste disposal service or the shop where you purchased the equipment.

Wireless equipment precautions

Compliance of radio transmitter and interference

Model for USA

Declaration of Conformity

Responsible party: TEAC AMERICA, INC.
Address: 1834 Gage Road, Montebello, California,
U.S.A.



Telephone number : 1-323-726-0303

This device complies with Part 15 of the FCC Rules. Operation is subject to the following two conditions: (1) this device may not cause harmful interference, and (2) this device must accept any interference received, including interference that may cause undesired operation.

Labeling of authorization

FCC ID: XEG-NR7CD

Model for Canada

Compliance of radio transmitter

This device complies with Industry Canada RSS standard(s). Operation is subject to the following two conditions:

- 1) This device may not cause interference
- 2) This device must accept any interference, including interference that may cause undesired operation of the device.

Labeling of authorization

IC: 1559C-NR7CD

Compliance of interference

This Class B digital apparatus complies with Canadian ICES-003.

Model for EEA (European Economic Area)

This product has the function of broadband transmitter using 2.4GHz Band.

Use frequency range: 2400 MHz – 2480 MHz

Maximum output power: Bluetooth® Class 2 (less than 2.5 mW)



Hereby, TEAC Corporation declares that the radio equipment type is in compliance with Directive 2014/53/EU, and the other Directives, and Commission Regulations.

The full text of the EU declaration of conformity is available at the following internet address: Please contact us by e-mail.

<http://www.teac-audio.eu/en/>

TEAC Corporation

1-47 Ochiai, Tama-shi, Tokyo, 206-8530, Japan

CAUTION

Authorization of wireless devices are different in countries or regions. Please use only in the country where you purchased the product.

- Depending on the country, restrictions on the use of Bluetooth wireless technology might exist.

Confirm the laws and regulations of the country or region where you want to use the unit before use.

Radiation Exposure requirements

This equipment meets the regulation, which is recognized internationally, for the case of human exposure to radio waves generated by the transmitter.

Statement of compliance

Model for USA

This equipment complies with FCC radiation exposure limits set forth for an uncontrolled environment and meets the FCC radio frequency Exposure Guidelines.

Model for Canada

This equipment complies with IC RSS-102 radiation exposure limits set forth for an uncontrolled environment.

Model for EEA (European Economic Area)

This equipment complies with EN.62311; Assessment of electronic and electrical equipment related to human exposure restrictions for electromagnetic fields; the harmonised standard of DIRECTIVE 2014/53/EU.

CAUTION

Changes or modifications not expressly approved by the party responsible for compliance could void the user's authority to operate the equipment.

Information for interference (FCC requirements)

This equipment has been tested and found to comply with the limits for a Class B digital device, pursuant to Part 15 of the FCC Rules. These limits are designed to provide reasonable protection against harmful interference in a residential installation.

This equipment generates, uses, and can radiate radio frequency energy and, if not installed and used in accordance with the instructions, may cause harmful interference to radio communications.

However, there is no guarantee that interference will not occur in a particular installation.

If this equipment does cause harmful interference to radio or television reception, which can be determined by turning the equipment off and on, the user is encouraged to try to correct the interference by one or more of the following measures.

- Reorient or relocate the equipment and/or the receiving antenna.
- Increase the separation between the equipment and receiver.
- Connect the equipment into an outlet on a circuit different from that to which the receiver is connected.
- Consult the dealer or an experienced radio/TV technician for help.

“DSD” is a registered trademark.

The Bluetooth® word mark and logos are registered trademarks owned by Bluetooth SIG, Inc. and any use of such marks by TEAC CORPORATION is under license.

Qualcomm aptX is a product of Qualcomm Technologies International, Ltd.

Qualcomm is a trademark of Qualcomm Incorporated, registered in the United States and other countries, used with permission. aptX is a trademark of Qualcomm Technologies International, Ltd., registered in the United States and other countries, used with permission.

Wi-Fi is a trademark or registered trademark of Wi-Fi Alliance.

Apple, iPad, iPhone and iPod touch are trademarks of Apple Inc., registered in the U.S. and other countries. App Store is a service mark of Apple Inc.

LDAC™ and LDAC logo are trademarks of Sony Corporation.

Other company names, product names and logos in this document are the trademarks or registered trademarks of their respective owners.

Information about copyrights and licensing related to open-source software is provided in the separate “Important Notice Regarding Software” document.

Contents

Thank you for choosing TEAC.

Read this manual carefully to get the best performance from this unit.

After reading it, keep it in a safe place for future reference.

For information about this unit's network functions, see the TEAC HR Streamer User's Manual.

- The Owner's Manual and TEAC HR Streamer User's Manual can be downloaded from the TEAC Global Site (<http://www.teac-global.com/>).
- To use network functions and USB playback, you must also use an iPad or other iOS device that has the dedicated app (free) installed and is connected to the same network as the unit.

| | |
|--|----|
| IMPORTANT SAFETY INSTRUCTIONS | 2 |
| Wireless equipment precautions | 4 |
| Trademarks and copyrights | 5 |
| Included items | 6 |
| Downloading the remote app | 6 |
| Using the TEAC Global Site..... | 6 |
| Product registration | 6 |
| Before use | 7 |
| Maintenance | 7 |
| Using the remote control..... | 7 |
| Discs | 8 |
| Connecting speakers | 9 |
| Connections..... | 10 |
| Network connections..... | 12 |
| Names and functions of parts (remote control)..... | 13 |
| Names and functions of parts (main unit) | 14 |
| Connecting headphones | 15 |
| Upconversion | 16 |
| Display | 17 |
| Basic operation..... | 18 |
| Listening to CDs..... | 21 |
| Bluetooth® wireless technology..... | 23 |
| Settings | 25 |
| Troubleshooting..... | 27 |
| Specifications..... | 29 |

Included items

Check to be sure the box contains all the included items shown below.

Please contact the store where you purchased this unit if any of these items are missing or have been damaged during transportation.

Power cord × 1

Remote control (RC-1328) × 1

Batteries for remote control (AAA) × 2

Felt pads × 3

Owner's manual (this document, including warranty) × 1

- For information about the warranty, users living in the USA and Canada should see page 86 and the back cover (warranty document). Users living in Europe and other regions should see page 87.
- The TEAC HR Streamer User's Manual can be downloaded from the TEAC Global Site (<http://www.teac-global.com/>).

Downloading the remote app

To use network and USB playback functions, you must also use an iPad or other device that has the dedicated app (free) installed and is connected to the same network.

How to download the app for iOS devices including iPad

Search for "TEAC HR Streamer" in the App Store.

- Release is planned for an Android version (as of January 2017). See the product website for details.

Using the TEAC Global Site

You can download updates for this unit from the TEAC Global Site:

<http://teac-global.com/>

- 1) Open the TEAC Global Site.
- 2) In the TEAC Downloads section, click the desired language to open the Downloads website page for that language.

NOTE

If the desired language does not appear, click Other Languages.

- 3) Click the "Search by Model Name" section to open the Downloads page for that product. (Users in Europe should click the product name in the "Products" section instead.)
- 4) Select and download the updates that are needed.

Product registration

Customers in the USA, please visit the following TEAC website to register your TEAC product online.

<http://audio.teac.com/support/registration/>

Before use

Placement precautions

- Do not install this unit in a location that could become hot. This includes places that are exposed to direct sunlight or near a radiator, heater, stove or other heating equipment. Moreover, do not place it on top of an amplifier or other equipment that generates heat. Doing so could cause discoloration, deformation or malfunction.
- When installing this unit, leave a little space (at least 3 cm or 1") between it and walls and other devices in order to allow good heat dissipation. If you put it in a rack, for example, leave at least 5 cm (2") open above it and at least 10 cm (4") open behind it. Failure to provide these gaps could cause heat to build up inside and result in fire.

Note about pinpoint feet

High-precision metal pinpoint feet are attached firmly to the bottom plate of this unit.

The stands for these feet are loose, but when the unit is placed in position, it is supported by these pinpoint feet, which will effectively disperse vibrations.

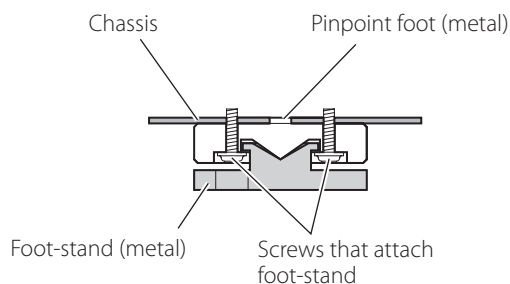

- The included felt pads are intended to protect the surface where the unit is placed. Apply them to the bottoms of the foot-stands.

Maintenance

Wipe dirt from the top cover and other panel surfaces using a soft cloth that has been slightly dampened with a diluted neutral cleanser.

Do not wipe with chemical cleaning cloths, thinner or other chemical agents. Doing so could damage the surface.

 **For your safety, disconnect the power cord from the outlet before cleaning.**

Using the remote control

Precautions for use

 **Misuse of batteries could cause them to rupture or leak, which might result in fire, injury or the staining of nearby materials. Please carefully read and observe the precautions on page 3.**

- When using the remote control, point it toward the remote control signal receiver on the main unit from a distance of 5 m (16 ft) or less. Do not place obstructions between the main unit and the remote control.
- The remote control might not work if the remote control signal receiver on the unit is exposed to direct sunlight or bright light. If this occurs, try moving the unit.
- Beware that use of this remote control could cause the unintentional operation of other devices that can be controlled by infrared rays.

Installing batteries

Remove the cover from the back of the remote control and insert two AAA batteries with their \oplus/\ominus oriented as shown in the case. Replace the cover.

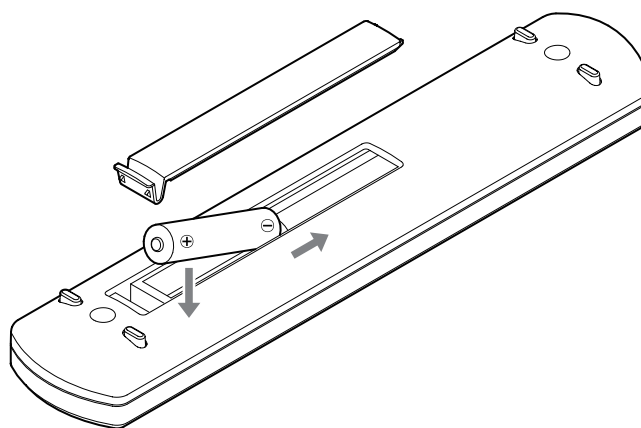

When to replace batteries

If the distance required between the remote and the main unit decreases or if the unit stops responding to the remote buttons, replace both batteries with new ones.

Dispose of the used batteries according to the instructions on them or requirements set by your local municipality.

Discs

The following marks appear on disc labels and disc cases. This unit can play discs that have these marks without using an adapter. This unit cannot play discs that do not have these marks.

Types of discs that can be played on this unit and their marks

CDs with the "COMPACT disc DIGITAL AUDIO" logo (12 cm, 8 cm)



- This logo appears on disc labels and packages.

If you try to play any other type of disc with this unit, loud noises that could damage speakers or harm hearing might occur. Never try to play any type of disc other than those shown above.

- This unit cannot play DVD video, DVD audio, video CD, DVD-ROM and CD-ROM discs, for example.
- This unit might not be able to properly play Dual Discs, Copy Control CDs or other special CDs that do not conform to the Red Book CD standard. Operation and sound quality cannot be guaranteed when special discs are used in this unit. If playback of a special disc should cause trouble, contact the seller of the disc.

CD-R/CD-RW discs

This unit can play CD-R/CD-RW discs that are in audio CD format.

- Be sure to finalize discs created by CD recorders.

Depending on the quality of the disc and the condition of the recording, playback might not be possible. For details, see the operation manual for the device you are using.

Handling discs

- Load discs with their labeled sides up. (CDs only have one playable side.)
- To remove a disc from its case, always press down on the center of the case first and then hold the disc by its edges.

Removal from case



Holding by edges



- Be careful when handling discs. If the side that contains the data (unlabeled side) is scratched, smudged with fingerprints or otherwise dirty or marred, errors could occur during playback.

- If the side of the disc that has the data encoded on it (unlabeled side) becomes dirty with fingerprints or dust, use a soft cloth to wipe the surface from the center directly toward the edge. Always clean discs before storing them. Leaving a disc in an unclean state might degrade its sound quality.

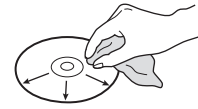

- Never use record cleaners, antistatic treatments, thinners or similar chemicals to clean discs. Such chemicals could harm the surface of the disc.
- Do not leave discs in places that are exposed to direct sunlight or that are very humid or hot.
- When writing something on the label side of a disc, use a felt tip permanent marker. The use of a ballpoint pen or other pen with a hard tip could damage the disc, making it unplayable.
- After you finish playing a disc, always put it back into its case for storage. Failure to do so could result in warping and scratches.
- Do not apply labels or other materials to discs. Do not use a disc that has sticky residue left on its surface after removing tape or a sticker, for example. If such a disc is loaded, it might become stuck in the unit or damage the unit.
- Never use commercially-available CD stabilizers. Doing so could make the disc unplayable or damage the unit.
- Do not use cracked discs because they could damage the unit.
- Never use discs with irregular shapes, including heart-shaped and octagonal discs, because they could damage the unit.

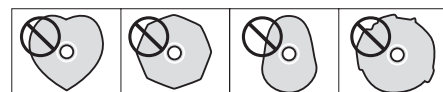

- Do not use printable discs, which allow printing on the label side. Since the surface of such a disc has been specially treated, if loaded, it might become stuck in the unit or damage the unit.

If you have any questions about how to handle a CD-R or CD-RW disc, contact the manufacturer of the disc directly.

Notes about speaker cables

- Use commercially-available speaker cables to connect the speakers.
- Use the shortest speaker cables possible. The longer the cable, the greater the resistance value and the more that damping performance is reduced. Moreover, length also increases impedance and capacitance, degrading the sound quality of high frequencies.
- Use left and right speaker cables that have the same length.

How to connect speaker cables

Use commercially-available speaker cables to connect the \oplus terminal of the unit to the \oplus terminal of the speaker and the \ominus terminal of the unit to the \ominus terminal of the speaker.

- Use speakers with at least 4 Ω impedance.
- If the exposed tip of the core wire of a speaker cable contacts another cord or terminal, a short could occur. Never allow a speaker cable to short.
- Do not connect more than one amplifier to a speaker.
- Do not bundle speaker cables with power cords. Doing so could cause noise.

⚠ The power plug should always be disconnected when connecting speaker cables.

When using bare wires

Loosen the cap and insert the core wire into the hole in the terminal. Then, tighten the cap.

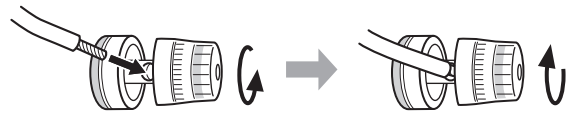

When using spade lugs

Loosen the cap and insert the lug between the cap and base of the terminal. Then, tighten the cap.

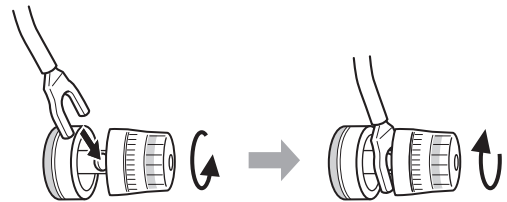

- When using a spade lug to connect, use one with an inside diameter of at least 8 mm (3/8").

When using banana plugs

With the cap tightened, insert the plug into the opening in the end of the terminal.

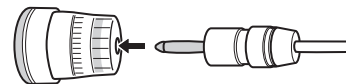

- Carefully read the instructions for the banana plugs that you are using.

Notice about the European model

In accordance with European safety regulations, connecting banana plugs to speaker terminals is not allowed on European models.

The holes into which banana plugs could be inserted have been covered with black caps.

Connect speakers using bare wires or spade lugs.

If a black cap should become separated from its terminal, return it to its original position.

Connections

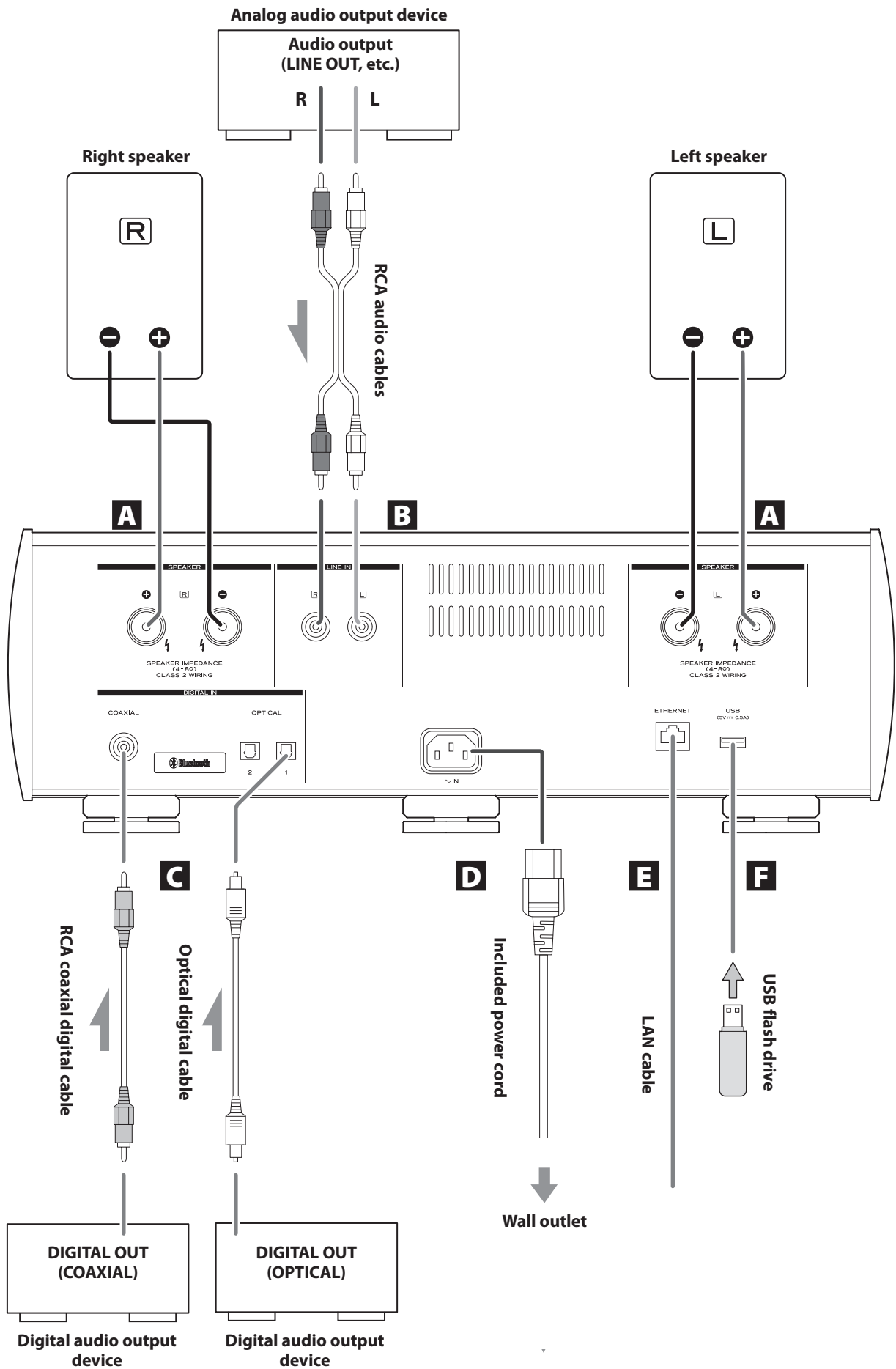

A SPEAKER terminals

Use commercially-available speaker cables to connect the ⊕ terminal of the unit to the ⊕ terminal of the speaker and the ⊖ terminal of the unit to the ⊖ terminal of the speaker (page 9).

B Analog audio input (LINE IN) connectors

Use these to input 2-channel analog audio signals. Connect an analog audio output device to these RCA connectors.

Use commercially-available cables for connections.

Connect this unit's R input connector to the R output connector of the audio output device, and this unit's L input connector to the L output connector of the other device.

RCA audio cables



C Digital audio input connectors

COAXIAL

Use this to input digital audio. Connect the coaxial digital audio output connector of a digital audio device to it.

Use a commercially-available RCA coaxial digital cable for connection.

OPTICAL

Use these to input digital audio. Connect optical digital audio output connectors of digital audio devices to them.

Use commercially-available optical digital cables with rectangular connectors for connection.

D Power inlet (~IN)

Connect the supplied power cord here. After all other connections are complete, connect the power cord's plug to a wall outlet.

⚠ Do not use any power cord other than the one included with this unit. Use of other power cords could result in fire or electric shock. Unplug the cord from the outlet when not using the unit for a long time.

E ETHERNET port

Connect a commercially-available LAN cable to this port when you want to connect this unit to a wired network or the Internet.

- When switching input sources, this port is labeled "NET".

F USB port

Connect USB flash drives that contain audio files here.

- USB flash drive playback requires operation using a device (with the dedicated app) that is on the same network as this unit.

⚠ Complete all other connections before turning the unit on.

- Carefully read the manuals of the devices that you are connecting and follow their instructions when making connections.
- Do not bundle connecting cables with power cords. Doing so could cause noise.
- Connect all plugs completely.

Network connections

Connection example

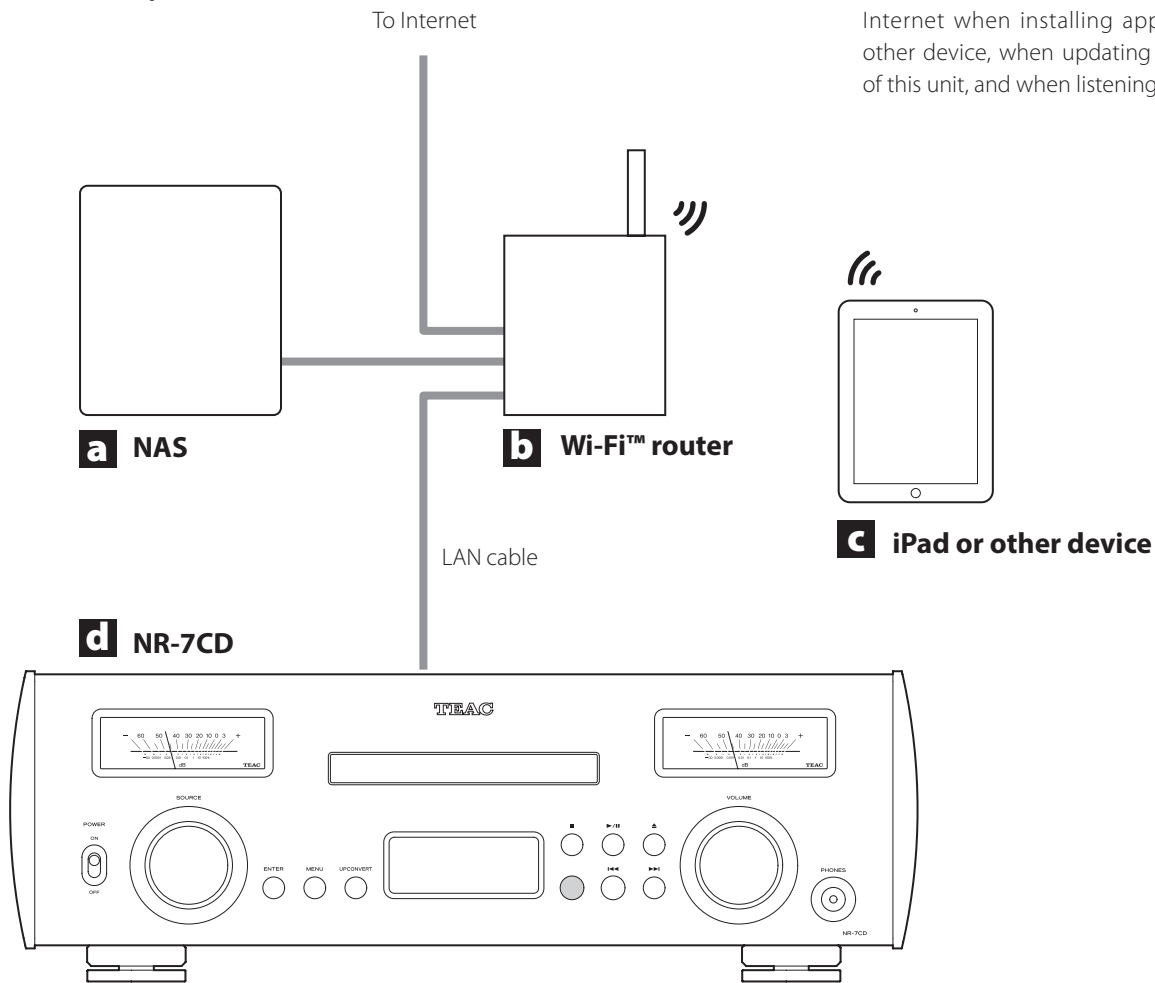

- The Wi-Fi router must be connected to the Internet when installing apps on the iPad or other device, when updating the NET firmware of this unit, and when listening to Internet radio.

a NAS (Network Attached Storage)

Use to store audio files.
Operation as a UPnP server is necessary to use it as a media server. MinimServer is the media server recommended for use with this unit.

b Wi-Fi™ router

Use Wi-Fi to connect the iPad or other device to this unit and the NAS.

c iPad or other device

Install the app to control this unit (page 6).

d NR-7CD

This unit. The IP address is acquired from the DHCP server.

Names and functions of parts (remote control)

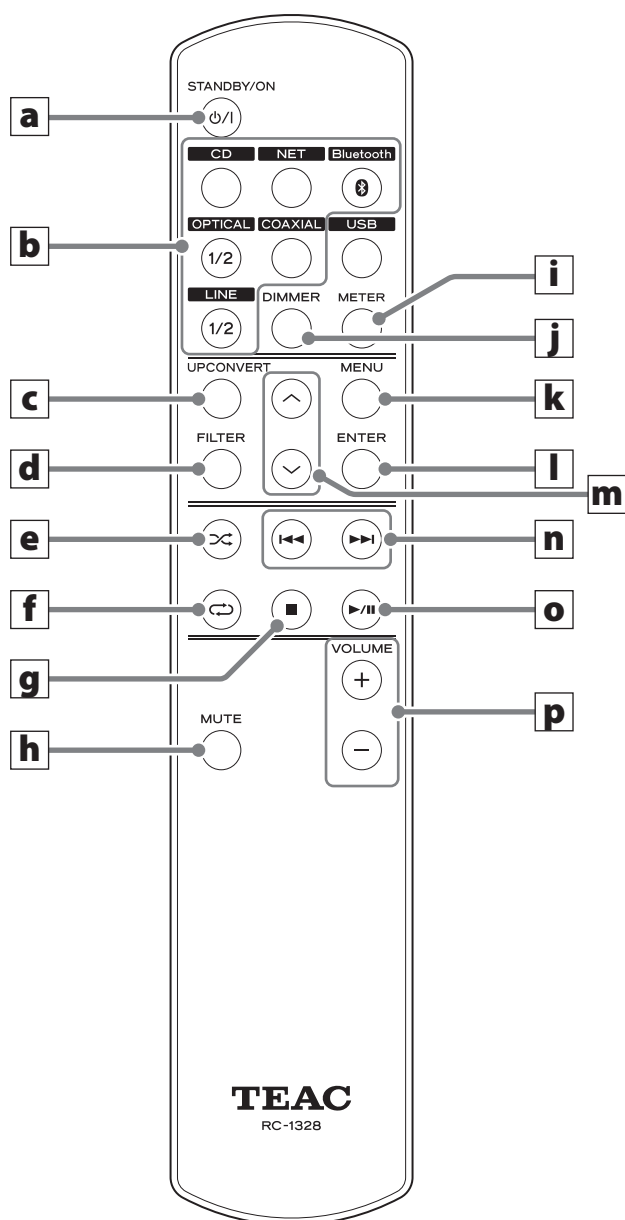

- When the main unit and the remote control both have buttons with the same functions, this manual explains how to use one of the buttons. The other corresponding button can be used in the same manner.

a STANDBY/ON button

Press to put the unit into standby mode or turn it on (page 18).

b Input selection buttons

Use to select the playback source.

- The USB button is not used with this unit. Select NET and use the app to control USB flash drive playback.
- LINE 1 is the only line input for this device.

c UPCONVERT button

Use to show and change the upconversion setting (page 16).

d FILTER button

Use to change the filter setting.
This changes the filter according to the input (PCM or DSD).

e SHUFFLE button

Use to change the shuffle playback setting.

f REPEAT button

Use to change the repeat playback setting.

g Stop (■) button

Press to stop CD, NET or Bluetooth playback.

h MUTE button

Press this button to temporarily mute the sound.

i METER button

Use to set level meter brightness and turn operation on and off (page 20).

j DIMMER button

Use this button to change the brightness of the display.

k MENU button

Use to enter setting mode (page 25).
Press when in setting mode to return to the previous screen.

l ENTER button

Press to confirm the selected item.

m Up/down (^/∨) buttons

Use to select setting items.

n Skip (◀◀/▶▶) buttons

During CD playback

Use to skip to the previous or next track.
Press and hold for at least one second during playback to search forward/backward (page 22).

During NET and Bluetooth playback

Use to skip to the previous or next track in the playlist.

o Play/pause (▶/||) button

When the input source is CD, NET or Bluetooth and playback is stopped or paused, press to start playback.
Press during playback to pause.

p VOLUME (+/-) buttons

Use to adjust the speaker and headphone volumes.

Names and functions of parts (main unit)

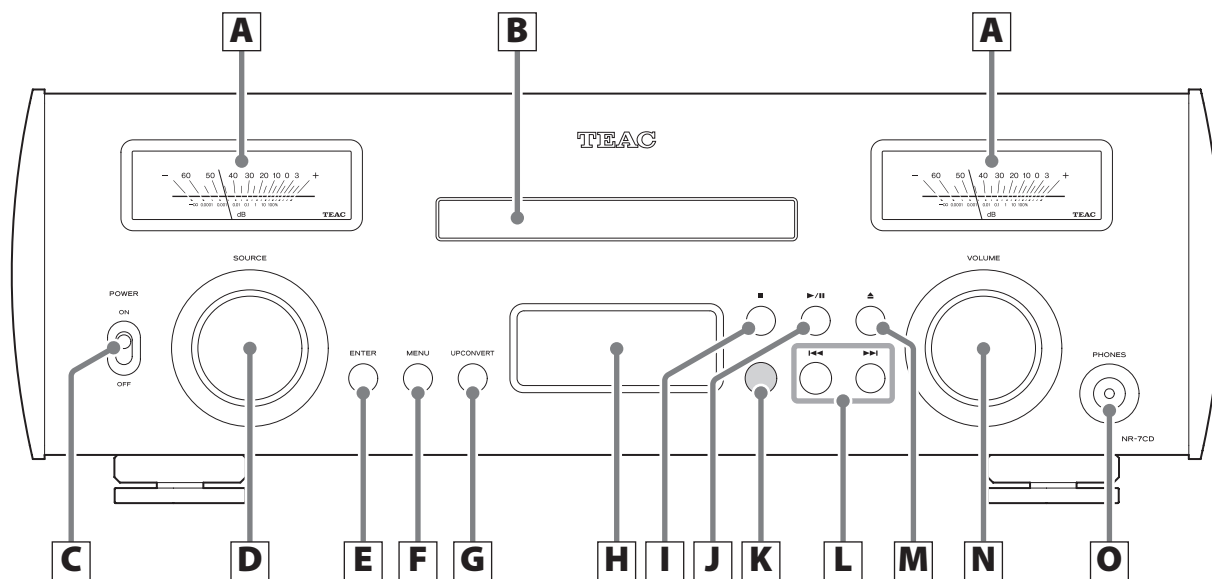

A Level meters

These show the output levels.

B Disc tray

Load a disc here.

C POWER switch

Use to turn the unit on and off (page 18).

- If the display or level meters are dark even though the POWER switch is set to ON, one of the following conditions is possible.
 - The power is on, but the display brightness is set to DIMMER 0 and/or the level meter operation setting is DIM0 or OFF (page 26).
 - The automatic power saving function has activated, putting the unit into standby (page 27).
 - The power cord is disconnected.

D SOURCE knob

Use to select the input source.

Use to change setting values when a menu item is shown.

Turn when the menu is open to change the item shown or the setting value.

E ENTER button

Press to confirm the selected item.

- Press when the unit is in standby to turn it on (page 19).

F MENU button

Use to enter setting mode (page 25).

Press when in setting mode to change the setting item.

G UPCONVERT button

Use to show and change the upconversion setting (page 16).

H Display

This display shows information about the audio playing back and menu screens (page 17).

I Stop (■) button

Press to stop CD, NET or Bluetooth playback.

J Play/pause (▶/||) button

When the input source is CD, NET or Bluetooth and playback is stopped or paused, press to start playback.

Press during playback to pause.

K Remote control signal receiver

This receives signals from the remote control. When operating the remote control, point it at the remote control signal receiver.

Connecting headphones

EN

L Skip (◀◀/▶▶) buttons

During CD playback

Use to skip to the previous or next track.

Press and hold for at least one second during playback to search forward/backward (page 22).

During NET and Bluetooth playback

Use to skip to the previous or next track in the playlist.

M Tray open/close (▲) button

Press to open and close the disc tray.

N VOLUME knob

Use to adjust the volume. Turn right to increase and left to decrease the volume.

- Volume settings are saved separately for speaker and headphone outputs.

O PHONES jack

Connect headphones (3.5mm stereo mini plug) here.

- This headphone amp circuit uses a four-pole connector with independent left and right for grounding. Ordinary plugs with 3 or 4 poles can be used.
- If headphones are connected to this unit, audio will not be output from the SPEAKER terminals on the rear panel.

NOTE

The following buttons on the unit and the remote control function with CD, NET and Bluetooth playback.

Stop (■) button
Play/pause (▶/⏸) button
Skip (◀◀/▶▶) buttons

- This unit cannot be used to create playlists, for example, on another unit connected to it. Playlists must be created and other settings must be made to enable playback on connected devices.

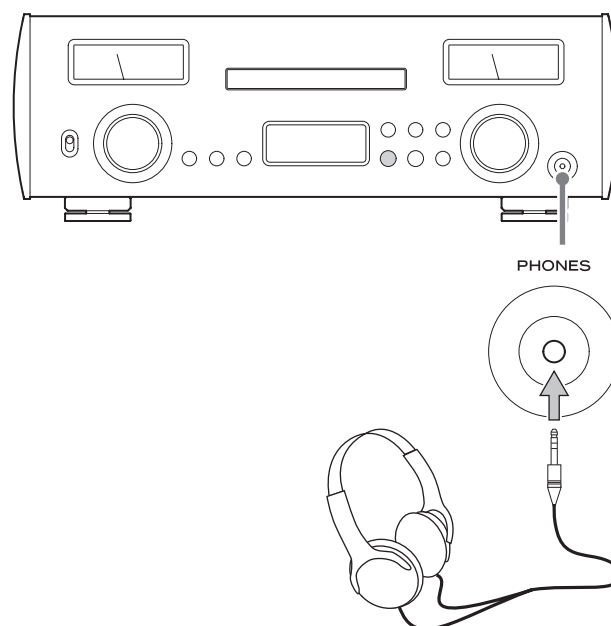

Wiring illustration

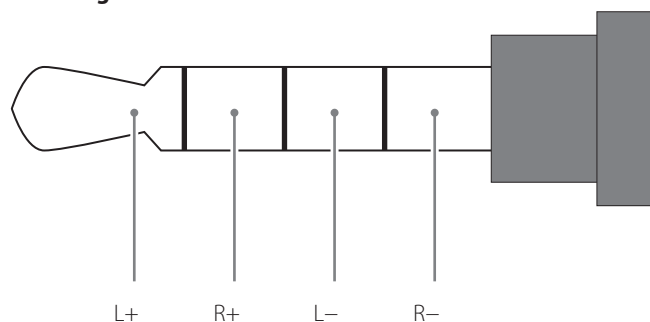

CAUTION

While wearing headphones, do not connect or disconnect them or turn the unit on or off.

Doing so could result in a sudden loud noise that could harm your hearing.

Always set the volume to minimum (−∞ dB) before putting headphones on.

Upconversion

The conversion function can be used when digital audio is being input (CD, NET*, Bluetooth, OPT1, OPT2, COAX).

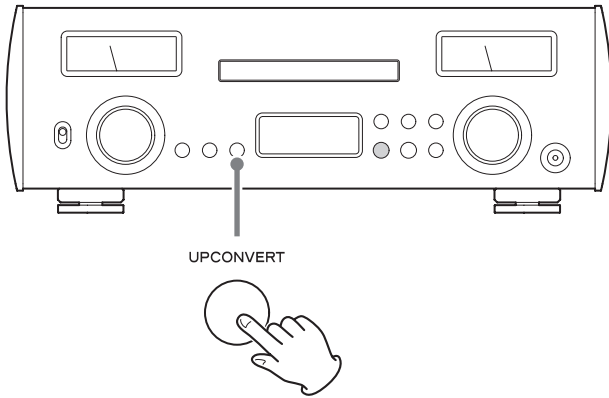

Press the UPCONVERT button to show the current setting. Press it again to change the upconversion setting.

*For USB flash drive playback, set the input source to NET.

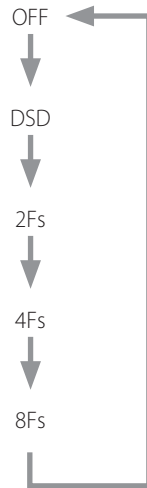

Display example



OFF

Upconversion will not occur.

The original input signal is sent as is directly to the D/A converter.

DSD

2Fs

4Fs

8Fs

The upconversion shown will be used.

The relationships between input sampling frequencies and sampling frequencies after upconversion are as follows.

| Input source | Upconversion setting | | | | |
|--------------------------|---------------------------------------|-------|-------|-------|-------|
| | OFF | 2Fs | 4Fs | 8Fs | DSD |
| Input sampling frequency | Sampling frequency after upconversion | | | | |
| [kHz] | [kHz] | | | | [MHz] |
| 32 | 32 | 64 | 128 | 256 | 8.0 |
| 44.1 | 44.1 | 88.2 | 176.4 | 352.8 | 11.2 |
| 88.2 | 88.2 | 88.2 | 176.4 | 352.8 | 11.2 |
| 176.4 | 176.4 | 176.4 | 176.4 | 352.8 | 11.2 |
| 352.8 | 352.8 | 352.8 | 352.8 | 352.8 | 11.2 |
| 48 | 48 | 96 | 192 | 384 | 12.2 |
| 96 | 96 | 96 | 192 | 384 | 12.2 |
| 192 | 192 | 192 | 192 | 384 | 12.2 |
| 384 | 384 | 384 | 384 | 384 | 12.2 |
| DSD [MHz] | [MHz] | | | | [MHz] |
| 2.8 | 2.8 | 2.8 | 2.8 | 2.8 | 2.8 |
| 5.6 | 5.6 | 5.6 | 5.6 | 5.6 | 5.6 |

 These values are not converted.

When the unit is turned on

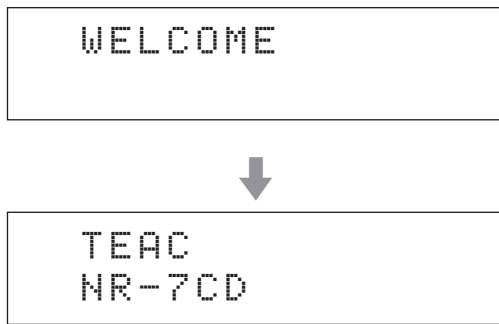

After messages like the above appear, the input source will be shown on the display.

Input source information

The input source information screen will appear after turning the unit on as well as after about 10 seconds pass without operation on a setting screen.

Display example

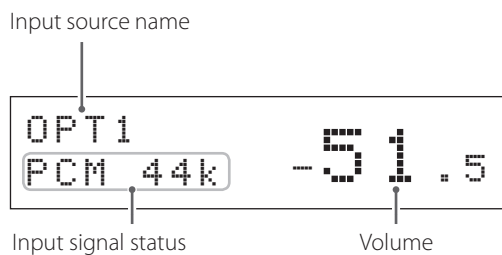

- Turning the VOLUME knob will change the volume, and the volume will appear to the right of the input signal status.

Input source name

This shows the name of the selected source. The names on the display correspond to the selected connectors as follows.

CD

CD player in this unit

NET

ETHERNET port, USB port

COAX

RCA COAXIAL digital audio input connector

OPT1

Optical digital audio input connector 1

OPT2

Optical digital audio input connector 2

LINE

Analog audio input connectors

- When using Bluetooth, the name of the connected device is shown.

Input signal status

This shows the input source signal status.

UNLOCK!

The unit cannot synchronize with the input signal.

NOT AUDIO!

A signal with a format that cannot be played is being received.

NETWORK!

The input source is NET, but the unit is not connected to a network.

READY

The input source is NET and it is connected, but no audio signal is being received.

WAV 44k

DSD 2.8M

DSD 5.6M

FLAC96k, etc.

These are abbreviations of the input signal type and sampling frequency.

SBC

AAC

aptX

LDAC

When the input source is Bluetooth, abbreviations of the codec type and sampling frequency are shown.

Volume display

The volume setting shown will be enlarged when you turn this unit's VOLUME knob.

Display example

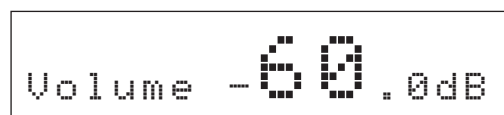

Basic operation

1 Turn on the connected input source devices.

2 Shift the POWER switch to its ON position to turn the unit on.

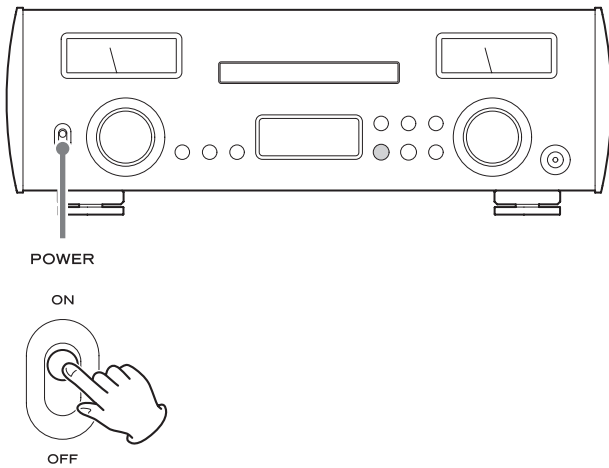

3 Turn the SOURCE knob to select an input source.

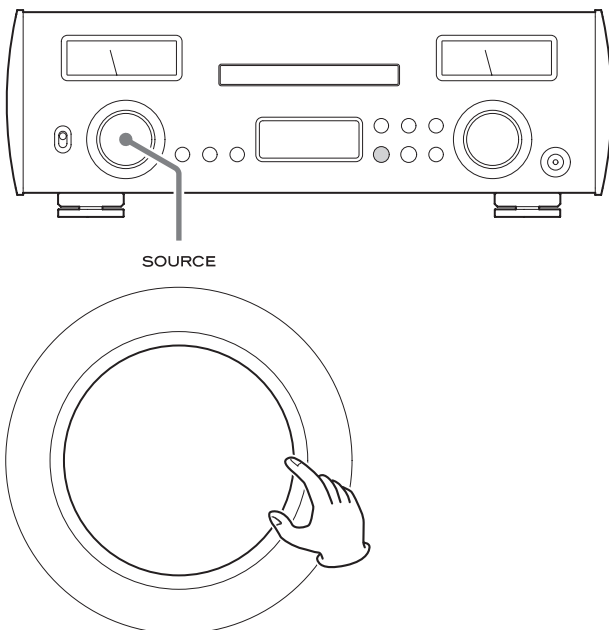

The input sources will be shown in the following order

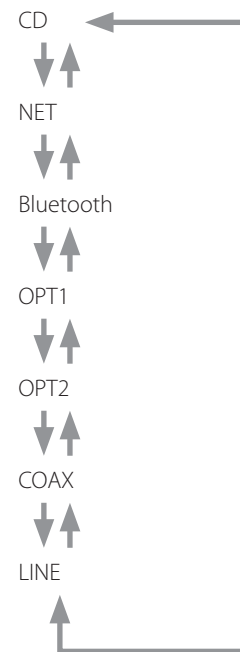

- You can also use the input selection buttons on the remote control.
- If the input signal is not a digital audio signal or is an audio signal format that is not supported by this unit, such as Dolby Digital or DTS, "NOT AUDIO!" will appear on the screen and no audio will be output. Set the digital output of the connected device to PCM audio output.
- To use NET or the USB port, install the dedicated app (page 6) on an iPad or other device, and connect it to the same network as this unit (page 12).

4 Start playback on the source device.

Refer to the operation manual of that device.

- CD and Bluetooth operation are explained in later sections of this manual.

5 Play the source, and then adjust the volume by turning the VOLUME knob.

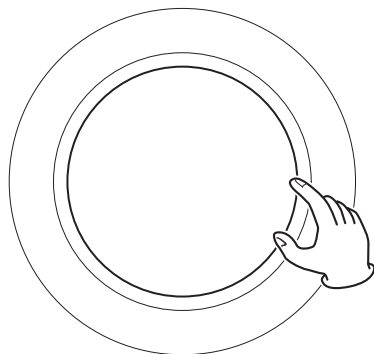
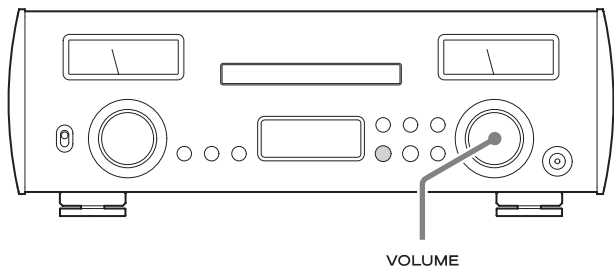

- The volume operation screen will appear.

Automatic power saving function

When the automatic power saving function is ON, this unit will automatically enter standby mode if there is no playback and it is not operated for 30 minutes (page 27).

- Even when audio is playing back, automatic power saving will also function if the VOLUME knob is set to a value at which sound cannot be heard.

Turning the unit on from standby

- Press the remote control STANDBY/ON button.

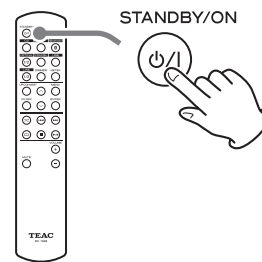

- Press the ENTER button on the front of the unit.

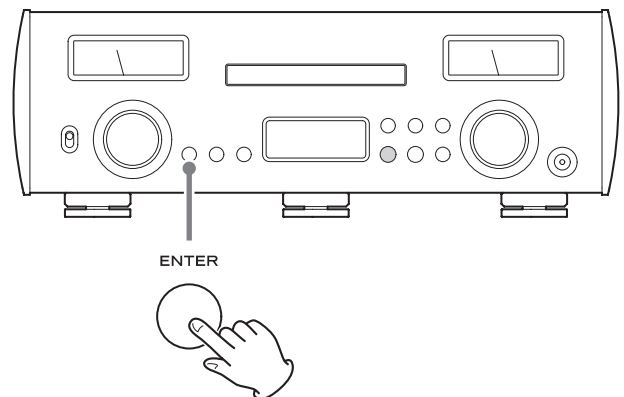

Basic operation (continued)

Dimmer

Each time you press the remote control DIMMER button, the brightness of the display changes as follows (page 26).

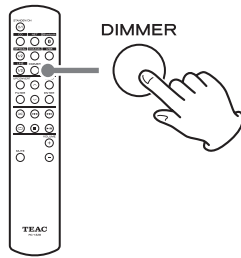
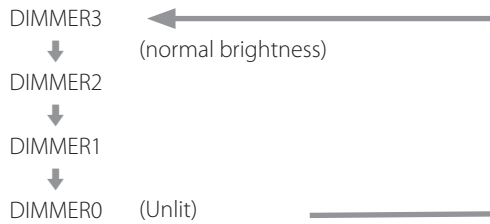

Muting playback

If you want to temporarily mute the volume of this unit, press the MUTE button on the remote control.

Press the MUTE button on the remote control again to return to the previous volume level.

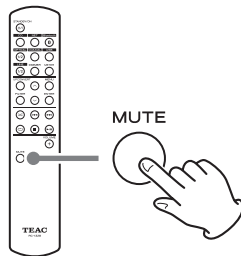

- When muted, adjusting the volume will unmute it.

Level meters

Press the remote control METER button to change level meter brightness and turn the meters on and off.

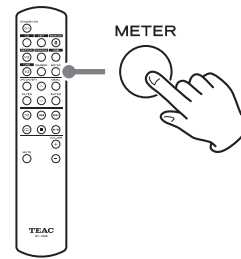

1 Turn the SOURCE knob to select CD.

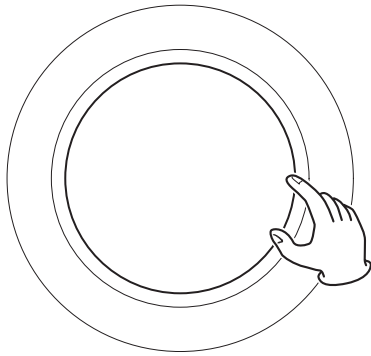
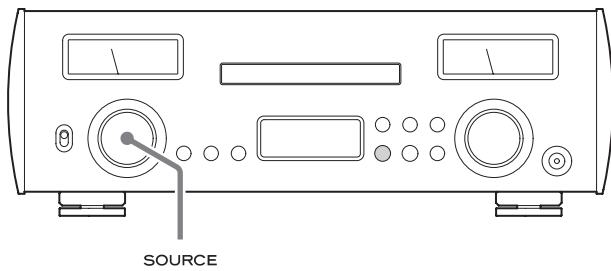

- You can also use the remote control CD button.

2 Press the tray open/close (▲) button.

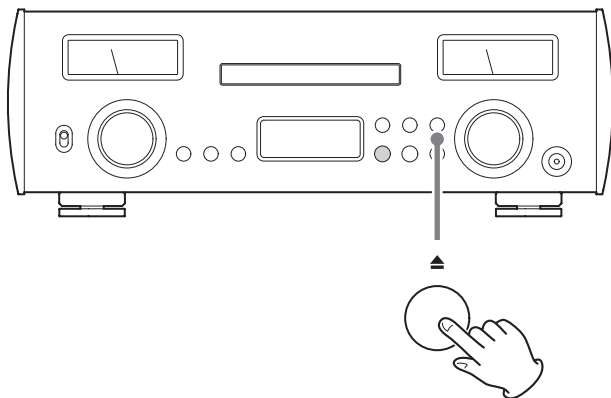

3 Place a disc on the tray with the labeled side up.

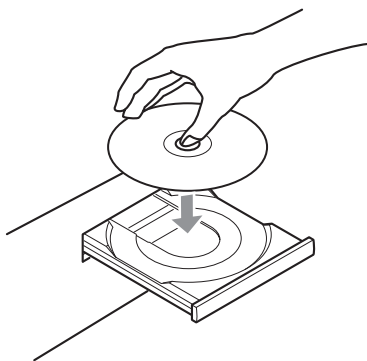

- Do not put more than one disc onto the tray at a time.
- If the tray is closed while a disc is outside the center guides, the disc might become stuck inside and the tray might not open. Be sure to always place discs within the guides at the center of the tray.
- When the tray is opening or closing, do not force it by hand.

4 Press the tray open/close (▲) button to close it.

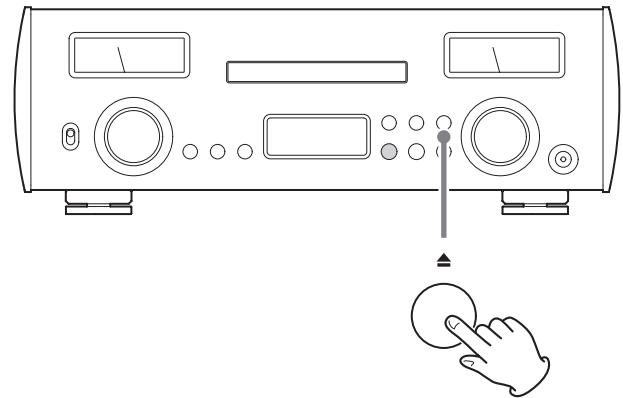

⚠ CAUTION

Be careful not to let your fingers be pinched when the tray closes.

"TOC READ" will appear on the display and the unit will start to read the disc.

- The unit takes some time to load the disc.
Wait until the total number of tracks and total playback time appear on the display.

When reading completes, the display will appear as follows.

Display example

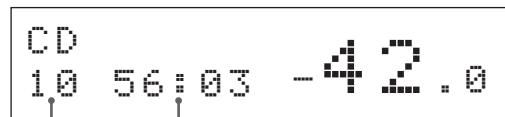

Total number of tracks on disc Total playback time (minutes: seconds)

- "NO DISC" appears if no disc has been loaded.
- "DISC!" appears if a disc that cannot be played is loaded.

Continued on the next page →

Listening to CDs (continued)

5 Press the play/pause (▶/||) button.

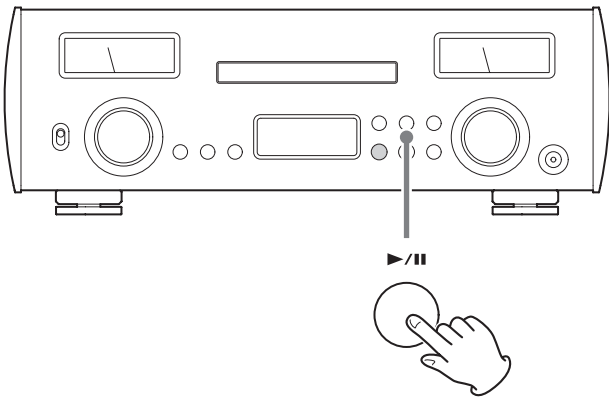

Playback starts from the first track.

Display example

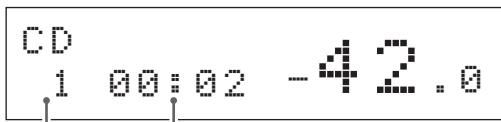

Number of track being played

Elapsed time of track being played (minutes: seconds)

Skipping to search for a track

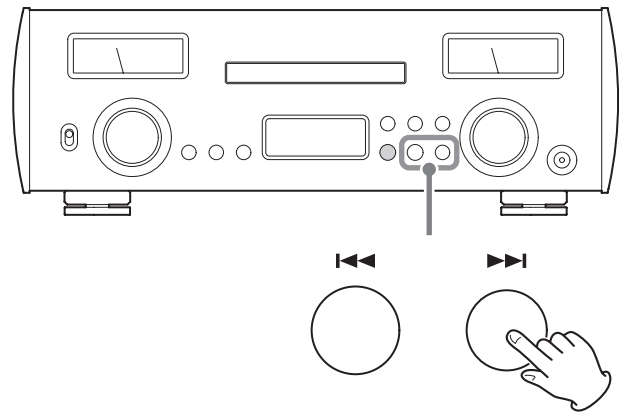

Use the skip (◀◀/▶▶) buttons to skip to the previous or next track. Keep pressing until the desired track is selected.

- During playback, press the ◀◀ button once to return to the beginning of the current track. Press the ◀◀ button repeatedly to return to an earlier track.

Searching for part of a track

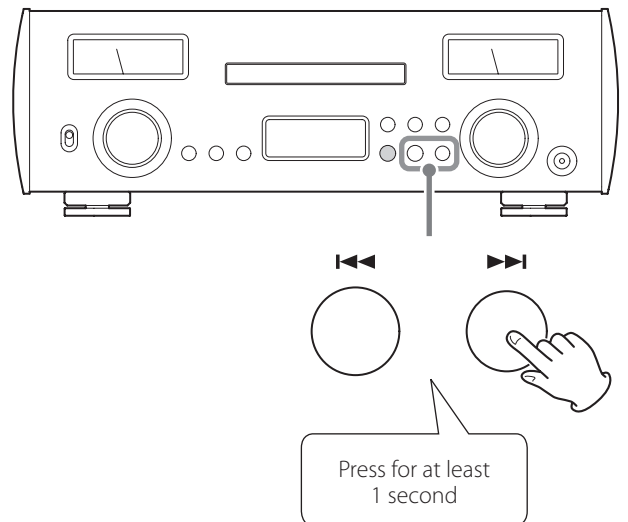

During playback, press a skip (◀◀/▶▶) button for at least one second until searching forward/backward starts. When you find the point where you want to listen, press the play/pause (▶/||) button.

Bluetooth® notes

When using this unit with a mobile phone or other Bluetooth devices, they should be no more than about 10 m (33 ft) apart.

Depending on the circumstances of use, however, the effective transmission distance might be shorter.

Wireless communication with every device that supports Bluetooth wireless technology is not guaranteed.

To determine the compatibility between this unit and another device that supports Bluetooth wireless technology, refer to that device's operation manual or contact the shop where you purchased it.

Profiles

This unit supports the following Bluetooth profiles.

- A2DP (Advanced Audio Distribution Profile)
- AVRCP (Audio/Video Remote Control Profile)

In order to transfer audio using Bluetooth wireless transmission, the Bluetooth device must support A2DP.

In order to control playback on the Bluetooth device, it must support AVRCP.

Even if a Bluetooth device supports the same profiles, though, its functions might differ according to its specifications.

Codecs

This unit supports the following codecs. It will automatically select one of them during audio transfer.

- SBC
- AAC
- Qualcomm® aptX™
- LDAC

The unit will select the appropriate codec to use according to the codec compatibility of the other Bluetooth device and communication conditions.

LDAC is an audio coding technology developed by Sony that enables the transmission of High-Resolution (Hi-Res) Audio content, even over a Bluetooth connection.

Unlike other Bluetooth compatible coding technologies such as SBC, it operates without any down-conversion of the Hi-Res Audio content*, and allows approximately three times more data** than those other technologies to be transmitted over a Bluetooth wireless network with unprecedented sound quality, by means of efficient coding and optimized packetization.

* excluding DSD format contents

** in comparison with SBC (Subband Coding) when the bitrate of 990 kbps (96/48 kHz) or 909 kbps (88.2/44.1 kHz) is selected

NOTE

- You cannot select the codec to be used by pressing a button, for example.
- Due to characteristics of Bluetooth wireless technology, playback from a Bluetooth device will be slightly delayed compared to playback from this unit.

Content protection

This unit supports SCMS-T as a form of content protection when transmitting audio, so it can play protected audio.

Transmission security

This unit supports security functions during Bluetooth wireless transmission in accordance with the Bluetooth standard specifications, but it does not guarantee the privacy of such transmissions.

TEAC CORPORATION will bear no responsibility should an information leak occur during Bluetooth wireless transmission.

Pairing with another Bluetooth device

Pairing this unit with another Bluetooth device is necessary the first time it is used and when connecting to a different Bluetooth device for the first time.

1 Turn the SOURCE knob to select Bluetooth.



Bluetooth
SELECT DEVICE?

- If no paired device is available, "NO PAIRED DEVICE" will appear.

2 Enable Bluetooth transmission on the other Bluetooth device.

3 Press and hold the ENTER button to enter pairing mode.



Bluetooth
PAIRING

- "PAIRING" blinks when pairing.

4 On the other Bluetooth device, select "NR-7CD" (this unit).

After this unit enters pairing mode, pair with it from the other Bluetooth device.

For details, refer to the operation manual of that Bluetooth device.

After connection, the display will show the input source.

Bluetooth® wireless technology (continued)

Playback from a Bluetooth device

- Pair this unit the first time you use it and when you want to connect it with a different Bluetooth device for the first time (page 23).
- When pairing or connecting with another Bluetooth device, they should be within a few meters of each other. If they are too far apart, pairing and connection afterwards might become impossible.

1 Turn the SOURCE knob to select Bluetooth.

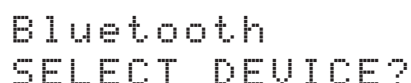

Bluetooth
SELECT DEVICE?

- You can also use the Bluetooth button on the remote control.

2 Enable Bluetooth transmission on the other Bluetooth device.

3 When "SELECT DEVICE?" appears, press the ENTER button to show Bluetooth devices that have already been paired.

The bottom line of the display shows the name of the last connected device.

ATTENTION

Depending on the source device, you might also need to conduct connection operations on it. If you are unable to connect it successfully, refer to the operation manual of the source device.

Display example

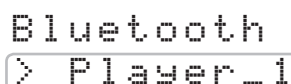

Bluetooth
> Player_1

Name of last connected device

- Turn the SOURCE knob to change the device name shown.
- The unit can remember a maximum of eight device pairings.
- If no paired device is available, the display will appear as follows.



Bluetooth
NO PAIRED DEVICE

Press and hold the ENTER button to enter pairing mode (page 23).

4 Press the ENTER button to connect.

- If there are multiple paired devices, turn the SOURCE knob to show other devices. When the name of the device that you want to connect is shown, press the ENTER button.

After connection, the display will show the input source.

Display example

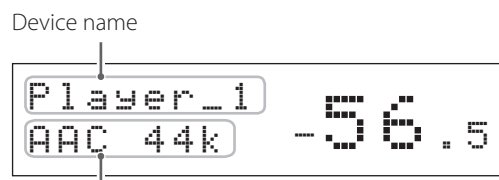

Device name
Player_1
AAC 44k -56.5

Codec and sampling frequency

- The first 8 characters of the device name are shown.
- If characters other than English letters and numbers are included in the device name, it will not be shown properly.

ATTENTION

Regardless of the connection status of this unit and the other Bluetooth device, if the input source is not shown, restart both this unit and the other device and then connect them again.

5 Start playback on the other Bluetooth device.

- Confirm that the volume is turned up on the other Bluetooth device. If you do not turn up the volume on the playback device, no sound might be output from this unit.

NOTE

Press and hold the MENU button to clear a paired device.

1 Press the MENU button repeatedly to show the setting items.

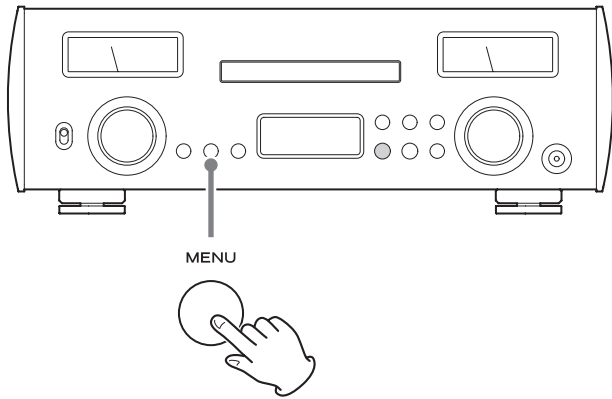

The menu items appear in the following order.

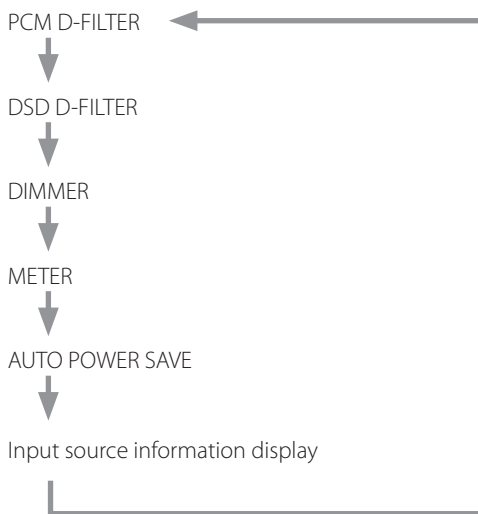

2 Turn the SOURCE knob to change the setting value.

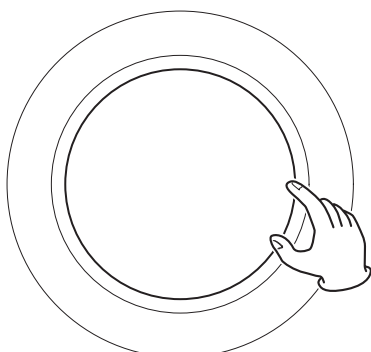
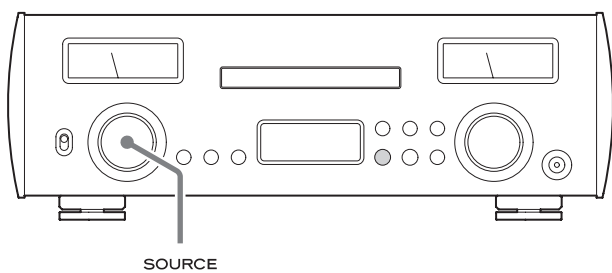

- You can also use the up and down (^, v) buttons on the remote control.
- The currently set value is shown on the display.

3 When you are done changing settings, press the MENU button repeatedly to show the input source again.

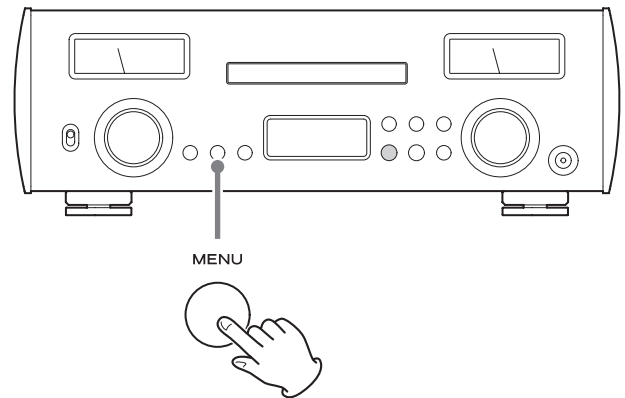

- If no operation occurs for about 10 seconds, the input source will reappear.

Settings (continued)

PCM digital filter

This sets the type of digital filter used when converting PCM signals from digital to analog.

```
*PCM D-FILTER  
> OFF
```

OFF

No digital filter is used.

FIR SHARP

An FIR filter with a steep roll-off is used to sharply cut signals outside the audio band.

FIR SLOW

An FIR filter with a slow roll-off is used to gently cut signals outside the audio band.

SDLY SHARP

A short delay filter with a steep roll-off is used to sharply cut signals outside the audio band.

SDLY SLOW

A short delay filter with a slow roll-off is used to gently cut signals outside the audio band.

Note about the digital filter during PCM playback

FIR-type digital filters

This type of filter has an established reputation for sound quality and features tonal quality with both dense, rich sound reverberations and crisp sound transients.

SDLY-type digital filters

This type of filter has no pre-echo in the impulse response and features natural sound attack and reverberation for a tonal quality that is close to the original.

DSD digital filter

This sets the type of digital filter used when converting DSD signals from digital to analog.

```
*DSD D-FILTER  
> CUTOFF 150kHz
```

CUTOFF 50kHz

50kHz cutoff frequency

CUTOFF 150kHz

150kHz cutoff frequency

Display brightness

This sets the brightness of the display.

- Regardless of the brightness setting, however, error messages will always be shown at normal brightness.

```
*DIMMER  
> DIMMER 3
```

DIMMER 3

Normal brightness

DIMMER 2

Slightly dim

DIMMER 1

Even dimmer

DIMMER 0

Unlit

- The display stays unlit even when the unit is on.

Level meter operation

This sets level meter brightness and turns operation on and off.

```
*METER  
> DIM3
```

DIM3

Level meter brightness: bright
Level meter operation: on

DIM2

Level meter brightness: slightly dim
Level meter operation: on

DIM1

Level meter brightness: even dimmer
Level meter operation: on

DIM0

Level meter brightness: unlit
Level meter operation: on

OFF

Level meter brightness: unlit
Level meter operation: off

Automatic power saving function

This unit has an automatic power saving function.

- The automatic power saving function is on when the unit is shipped new from the factory.

```
*AUTO POWER SAVE
> ON
```

OFF

The automatic power saving function is disabled.

ON

If no audio is played back for about 30 minutes, the unit will automatically enter standby mode.

- Even when audio is playing back, automatic power saving will also function if the VOLUME knob is set to a value at which sound cannot be heard.

Troubleshooting

If you experience a problem with the unit, please take a moment to review the following information before requesting service. If it still does not operate correctly, contact the retailer where you purchased the unit.

General

The unit does not turn on.

- ➔ Check that the power cord is completely plugged into the power outlet. If the outlet is switched, confirm that the switch is in the ON position.
- ➔ Connect a different electrical device to the outlet to confirm that it is supplying power.
- ➔ If the automatic power saving function has caused the unit to enter standby, press the remote control STANDBY/ON button to turn the unit on again.

No sound is output.

- ➔ Adjust the VOLUME knob. Turn it clockwise (right) to increase the volume.
- ➔ Use the SOURCE knob to select the input that is connected to the source that you want to hear.
- ➔ Reconfirm the connections with other equipment.

There is a humming noise.

- ➔ If a connecting cable is near a power cord, fluorescent light or similar cause of interference, increase the distance between them as much as possible.

There is no sound from one side of the headphones.

- ➔ Confirm that the headphones plug is inserted completely.

Sound output suddenly stopped.

- ➔ Heat might have caused the protection circuit to activate. Set the POWER switch to OFF once, and wait several minutes before restarting the unit.

The level meter lights are blinking and no sound is output.

- ➔ The + and – speaker cables might have shorted. In this case, turn the unit off and check the speaker cable connections.

Troubleshooting (continued)

CD

Playback is not possible.

- ➔ If the disc is upside down, reload it with the labeled side up.
- ➔ If the disc is dirty, wipe it clean.
- ➔ If a blank disc is loaded, replace it with a disc that has recordings on it.
- ➔ Depending on the quality of the CD-R/CD-RW disc and recording conditions, proper playback might not be possible.
- ➔ This unit cannot play back unfinalized CD-R/CD-RW discs.

The sound skips.

- ➔ Vibrations will cause the sound to skip. Install this unit in a stable location.
- ➔ If the disc is dirty, wipe it clean.
- ➔ Do not use discs that are scratched or cracked.

Bluetooth function

Cannot show device name.

- ➔ This unit does not support the display of symbols or double-byte characters, including Japanese and Chinese. Use only single-byte English letters and numbers for the names of Bluetooth devices connected to this unit.

Cannot change connected Bluetooth device.

- ➔ This unit cannot have Bluetooth connections to multiple Bluetooth devices at the same time.
To change the device connected with this unit by Bluetooth, end the connection with the currently connected Bluetooth device before connecting to another Bluetooth device.

Since this unit uses a microcontroller, external noise and other interference can cause the unit to malfunction. If this occurs, unplug the power cord, wait for a while, and then turn the unit on again and restart operations.

Restoring default settings

While pressing and holding the MENU button, set the POWER switch to ON. Release the MENU button when the "SETUP CLEAR" message appears.

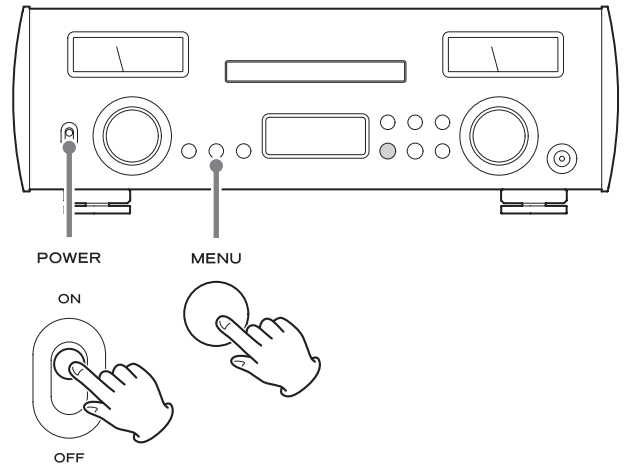

After "SETUP CLEAR" appears for a few seconds, initialization will complete and the following startup screens will appear.

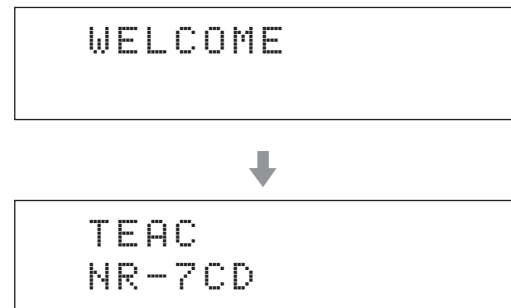

- The factory default settings are the setting values shown in the screen images used in the explanations in this manual.

ATTENTION

- Do not put the unit in standby until the screen above appears.
- This operation will restore all settings, including network settings, to their default values.

Amplifier

| | |
|------------------------------------|--|
| Maximum output | |
| When power supply voltage is 230 V | 230 W + 230 W (10% distortion, 1 kHz, 4 Ω) 130 W + 130 W (10% distortion, 1 kHz, 8 Ω) |
| When power supply voltage is 120 V | 210 W + 210 W (10% distortion, 1 kHz, 4 Ω) 130 W + 130 W (10% distortion, 1 kHz, 8 Ω) |
| Rated output | 100 W + 100 W (0.07% distortion, 1 kHz, 4 Ω) 60 W + 60 W (0.07% distortion, 1 kHz, 8 Ω) |
| Allowable speaker impedance | 4–8 Ω |
| Total harmonic distortion | 0.008% (1 kHz, 8 Ω, 50 W) |
| Signal-to-noise ratio | |
| LINE IN | 110 dB (IHF-A/LPF 20 kHz, 1kHz/2V input) |
| Frequency response | 5 Hz – 100 kHz (+1/–3 dB) |

Headphone amplifier

| | |
|----------------------------|--|
| 3.5mm stereo mini jack | 1 (Supports 4-pole separate ground connections) |
| Practical maximum output | 500 mW + 500 mW (into 32 Ω) |
| Compatible impedance range | 16–600 Ω |

Analog audio inputs

| | |
|-------------------|--------------|
| RCA connectors | 1 pair (L/R) |
| Input impedance | 47 kΩ |
| Input sensitivity | 30 mV |

CD

| | |
|------------------------|----------------------------------|
| Supported disc types | CD, CD-R, CD-RW (12 cm, 8 cm) |
| Playback file format | CD-DA |
| Sampling frequency | 44.1 kHz |
| Quantization bit depth | 16-bit |

Digital audio inputs

| | |
|-----------------------------|--|
| COAXIAL digital | |
| RCA connector | 1 (0.5 Vpp, 75 Ω) |
| OPTICAL digital | |
| Square (TOSLINK) connectors | 2 (–24.0 to –14.5dBm peak) |
| USB flash drive | |
| USB Type A port | 1 (USB 2.0 standard) |
| LAN | |
| 1000BASE-T | 1 |
| PCM data sampling frequency | |
| COAXIAL digital | 32 kHz, 44.1 kHz, 48 kHz, 88.2 kHz, 96 kHz, 176.4 kHz, 192 kHz |

| | |
|-------------------------|---|
| OPTICAL digital | 32 kHz, 44.1 kHz, 48 kHz, 88.2 kHz, 96 kHz, 176.4 kHz, 192 kHz |
| USB flash drive/Network | 32 kHz, 44.1 kHz, 48 kHz, 88.2 kHz, 96 kHz, 176.4 kHz, 192 kHz, 352.8 kHz, 384 kHz |

| | |
|-----------------------------|---|
| Quantization bit depth | COAXIAL digital/OPTICAL digital 16/24-bit |
| DSD data sampling frequency | COAXIAL digital/OPTICAL digital 2.8 MHz (supported using 176.4kHz/24-bit DoP transmission) |
| USB flash drive/Network | 2.8/5.6 MHz |

Bluetooth

| | |
|-----------------------------------|---|
| Bluetooth version | 4.0 |
| Output class | Class 2 (transmission distance without obstructions* 10 m) |
| Supported profiles | A2DP, AVRCP |
| Supported A2DP codecs | SBC, AAC, Qualcomm® aptX™, LDAC |
| Supported A2DP content protection | SCMS-T |
| Maximum number of stored pairings | 8 |

*The transmission distance is approximate. The transmission distance could vary depending on the surrounding environment and electromagnetic waves.

General

| | |
|--|---|
| Power supply | |
| Model for Europe | AC 220–240 V, 50/60 Hz |
| Model for U.S.A./Canada | AC 120 V, 60 Hz |
| Power consumption | |
| Model for Europe | 130 W |
| Model for U.S.A./Canada | 120 W |
| Standby power | less than 0.5 W (in standby mode) |
| External dimensions (W × H × D, including protrusions) | 442 mm × 152 mm × 345 mm (17 1/2" × 6" × 13 5/8") |
| Weight | 13.4 kg (29 5/8 lb) |
| Operating temperature | +5°C to +35°C |
| Operating humidity range | 5% to 85% (no condensation) |
| Storage temperature range | –20°C to +55°C |

Included items

| | |
|--|-----|
| Power cord | × 1 |
| Remote control (RC-1328) | × 1 |
| Batteries for remote control (AAA) | × 2 |
| Felt pads | × 3 |
| Owner's manual (this document, including warranty) | × 1 |

- The TEAC HR Streamer User's Manual can be downloaded from the TEAC Global Site (<http://www.teac-global.com/>).
- Design and specifications are subject to change without notice.
- Weight and dimensions are approximate.
- Illustrations in this manual might differ slightly from production models.

INSTRUCTIONS DE SÉCURITÉ IMPORTANTES



Le symbole d'éclair à tête de flèche dans un triangle équilatéral sert à prévenir l'utilisateur de la présence dans l'enceinte du produit d'une « tension dangereuse » non isolée d'une grandeur suffisante pour constituer un risque d'électrocution pour les personnes.



Le point d'exclamation dans un triangle équilatéral sert à prévenir l'utilisateur de la présence d'instructions importantes de fonctionnement et de maintenance (entretien) dans les documents accompagnant l'appareil.

AVERTISSEMENT : POUR PRÉVENIR LES RISQUES D'INCENDIE ET D'ÉLECTROCUTION, N'EXPOSEZ PAS CET APPAREIL À LA PLUIE NI À L'HUMIDITÉ.

ATTENTION

- NE RETIREZ PAS LES CAPOTS EXTERNES OU BOÎTIERS POUR EXPOSER L'ÉLECTRONIQUE. AUCUNE PIÈCE INTERNE N'EST RÉPARABLE PAR L'UTILISATEUR.
 - SI VOUS RENCONTREZ DES PROBLÈMES AVEC CE PRODUIT, CONTACTEZ LE MAGASIN OÙ VOUS AVEZ ACHETÉ L'UNITÉ. N'UTILISEZ PAS LE PRODUIT TANT QU'IL N'A PAS ÉTÉ RÉPARÉ.
 - L'UTILISATION DE COMMANDES, DE RÉGLAGES OU LE SUIVI DE PROCÉDURES AUTRES QUE CE QUI EST DÉCRIT DANS CE DOCUMENT PEUT PROVOQUER UNE EXPOSITION À UN RAYONNEMENT DANGEREUX.
- 1) Lisez ces instructions.
 - 2) Conservez ces instructions.
 - 3) Tenez compte de tous les avertissements.
 - 4) Suivez toutes les instructions.
 - 5) N'utilisez pas cet appareil avec de l'eau à proximité.
 - 6) Ne nettoyez l'appareil qu'avec un chiffon sec.
 - 7) Ne bloquez aucune ouverture de ventilation. Installez-le conformément aux instructions du fabricant.
 - 8) N'installez pas l'appareil près de sources de chaleur telles que des radiateurs, bouches de chauffage, poêles ou autres appareils (y compris des amplificateurs) dégageant de la chaleur.
 - 9) Ne neutralisez pas la fonction de sécurité de la fiche polarisée ou de terre. Une fiche polarisée a deux broches, l'une plus large que l'autre. Une fiche de terre a deux broches identiques et une troisième broche pour la mise à la terre. La broche plus large ou la troisième broche servent à votre sécurité. Si la fiche fournie n'entre pas dans votre prise, consultez un électricien pour le remplacement de la prise obsolète.

10) Évitez de marcher sur le cordon d'alimentation et de le pincer, en particulier au niveau des fiches, des prises secteur, et du point de sortie de l'appareil.

11) N'utilisez que des fixations/accessoires spécifiés par le fabricant.

12) Utilisez-le uniquement avec des chariots, socles, trépieds, supports ou tables spécifiés par le fabricant ou vendus avec l'appareil. Si un chariot est utilisé, faites attention à ne pas être blessé par un renversement lors du déplacement de l'ensemble chariot/appareil.



13) Débranchez cet appareil en cas d'orage ou de non utilisation prolongée.

14) Confiez toute réparation à des techniciens de maintenance qualifiés. Une réparation est nécessaire si l'appareil a été endommagé d'une quelconque façon, par exemple si le cordon ou la fiche d'alimentation est endommagé, si du liquide a été renversé sur l'appareil ou si des objets sont tombés dedans, si l'appareil a été exposé à la pluie ou à l'humidité, s'il ne fonctionne pas normalement, ou s'il est tombé.

- L'appareil tire un courant nominal de veille de la prise secteur quand son interrupteur POWER ou STANDBY/ON n'est pas en position ON.
- La fiche secteur est utilisée comme dispositif de déconnexion et doit donc toujours rester disponible.
- Des précautions doivent être prises en cas d'utilisation d'écouteurs ou d'un casque avec le produit car une pression sonore excessive (volume trop fort) dans les écouteurs ou dans le casque peut causer une perte auditive.

ATTENTION

- N'exposez pas cet appareil aux gouttes ni aux éclaboussures.
- Ne placez pas d'objet rempli de liquide sur l'appareil, comme par exemple un vase.
- N'installez pas cet appareil dans un espace confiné comme une bibliothèque ou un meuble similaire.
- L'appareil doit être placé suffisamment près de la prise de courant pour que vous puissiez à tout moment attraper facilement la fiche du cordon d'alimentation.
- Si le produit utilise des piles/batteries (y compris un pack de batteries ou des piles installées), elles ne doivent pas être exposées au soleil, au feu ou à une chaleur excessive.
- PRÉCAUTION pour les produits qui utilisent des batteries remplaçables au lithium : remplacer une batterie par un modèle incorrect entraîne un risque d'explosion. Remplacez-les uniquement par un type identique ou équivalent.

AVERTISSEMENT

Les produits ayant une construction de Classe I sont équipés d'un cordon d'alimentation avec une fiche de terre. Le cordon d'un tel produit doit être branché dans une prise secteur avec terre de sécurité.

AUX USA/CANADA, UTILISEZ UNIQUEMENT UNE TENSION D'ALIMENTATION DE 120 V.

Précautions concernant les piles

Un mauvais emploi des piles peut entraîner leur rupture ou leur fuite, avec pour conséquence un incendie, des blessures ou la salissure des objets proches. Veuillez lire et suivre attentivement les précautions suivantes.

- Veillez à insérer les piles avec leurs pôles positif (+) et négatif (-) correctement orientés.
- Utilisez des piles du même type. N'utilisez jamais des types de pile différents ensemble.
- Si la télécommande doit rester inutilisée durant une période prolongée (plus d'un mois), retirez ses piles pour éviter qu'elles ne coulent.
- Si les piles coulent, essuyez le liquide dans le compartiment des piles et remplacez les piles par des neuves.
- N'utilisez pas de piles d'un type autre que celui spécifié. Ne mélangez pas des piles neuves avec des anciennes et n'utilisez pas ensemble des types de pile différents.
- Ne chauffez pas et ne démontez pas les piles. Ne jetez jamais les piles dans un feu ou dans de l'eau.
- Ne conservez et ne transportez pas les piles avec d'autres objets métalliques. Les piles pourraient entrer en court-circuit, couler ou exploser.
- Ne rechargez jamais une batterie sans avoir vérifié qu'elle peut l'être.



Informations sur le laser

Ce produit contient un système laser à semi-conducteur dans son boîtier et est répertorié comme « PRODUIT LASER DE CLASSE 1 ». Pour éviter d'être exposé au faisceau laser, n'essayez pas d'ouvrir le boîtier.

| | |
|-------------------|-------------------------------------|
| Laser : | |
| Type : | EP-C101 |
| Fabricant : | GUANGDONG EVER BRIGHT GROUP CO.,LTD |
| Puissance laser : | Moins de 0,3 mW |
| Longueur d'onde : | 790 ±25 nm |

Pour les consommateurs européens

Mise au rebut des équipements électriques et électroniques et des piles et/ou accumulateurs

- Tout équipement électrique/électronique et pile/accumulateur hors d'usage doit être traité séparément de la collecte municipale d'ordures ménagères dans des points de collecte désignés par le gouvernement ou les autorités locales.
- En vous débarrassant correctement des équipements électriques/électroniques et piles/accumulateurs hors d'usage, vous contribuerez à la sauvegarde de précieuses ressources et à la prévention de potentiels effets négatifs sur la santé humaine et l'environnement.
- Le traitement incorrect des équipements électriques/électroniques et piles/accumulateurs hors d'usage peut avoir des effets graves sur l'environnement et la santé humaine en raison de la présence de substances dangereuses dans les équipements.
- Le symbole de déchets d'équipements électriques et électroniques (DEEE), qui représente une poubelle à roulettes barrée d'une croix, indique que les équipements électriques/électroniques et piles/accumulateurs doivent être collectés et traités séparément des déchets ménagers.

Si une pile ou un accumulateur contient plus que les valeurs de plomb (Pb), mercure (Hg) et/ou cadmium (Cd) spécifiées dans la directive sur les piles et accumulateurs (2006/66/CE), alors les symboles chimiques **Pb, Hg, Cd** de ces éléments seront indiqués sous le symbole DEEE.

- Des systèmes de retour et de collecte sont disponibles pour l'utilisateur final. Pour des informations plus détaillées sur la mise au rebut des vieux équipements électriques/électroniques et piles/accumulateurs hors d'usage, veuillez contacter votre mairie, le service d'ordures ménagères ou le magasin dans lequel vous avez acquis l'équipement.

Précautions pour les équipements sans fil

Conformité de l'émetteur radio et brouillage

Modèle pour le Canada

Conformité de l'émetteur radio

Ce dispositif est conforme à la norme CNR-210 d'Industrie Canada applicable aux appareils radio exempts de licence. Son fonctionnement est sujet aux deux conditions suivantes :

- 1) Le dispositif ne doit pas produire de brouillage préjudiciable, et
- 2) Ce dispositif doit accepter tout brouillage reçu, y compris un brouillage susceptible de provoquer un fonctionnement indésirable.

Étiquetage d'autorisation

IC: 1559C-NR7CD

Conformité de brouillage

CET APPAREIL NUMÉRIQUE DE LA CLASSE B EST CONFORME À LA NORME NMB-003 DU CANADA

Modèle pour l'EEE (Espace Économique Européen)

Ce produit fait fonction d'émetteur large bande sur la bande des 2,4 GHz.

Plage de fréquences utilisée : 2400 MHz – 2480 MHz

Puissance maximale de sortie : Bluetooth® classe 2 (moins de 2,5 mW)



Par la présente, TEAC Corporation déclare que cet équipement radio est en conformité avec la directive 2014/53/UE ainsi qu'avec les autres directives et règlements de la Commission.

Le texte intégral de la déclaration de conformité pour l'UE est disponible à l'adresse internet suivante : veuillez nous contacter par e-mail.

<http://www.teac-audio.eu/en/>

TEAC Corporation

1-47 Ochiai, Tama-shi, Tokyo, 206-8530, Japon

ATTENTION

L'autorisation des dispositifs sans fil varie avec les pays ou régions. Veuillez n'utiliser cet appareil que dans le pays où il a été acheté.

- Selon le pays, des restrictions d'usage de la technologie sans fil Bluetooth peuvent exister.

Vérifiez avant utilisation les lois et réglementations en vigueur dans le pays ou la région dans lequel vous voulez employer l'unité.

Exigences pour l'exposition aux rayonnements

Cet équipement est conforme à la réglementation reconnue internationalement en matière d'exposition humaine aux ondes radio générées par l'émetteur.

Déclaration de conformité

Modèle pour le Canada

Cet équipement est conforme avec les limites d'exposition aux radiofréquences établies pour un environnement non contrôlé par le CNR-102 de l'IC.

Modèle pour l'EEE (Espace Économique Européen)

Cet équipement est conforme à la norme EN.62311 : Évaluation des équipements électroniques et électriques en relation avec les restrictions d'exposition humaine aux champs électromagnétiques ; la norme harmonisée de la Directive 2014/53/UE.

ATTENTION

Les changements ou modifications non expressément approuvés par la partie responsable de la conformité peuvent invalider le droit de l'utilisateur à faire fonctionner l'équipement.

Marques déposées et copyrights

“DSD” is a registered trademark.

The Bluetooth® word mark and logos are registered trademarks owned by Bluetooth SIG, Inc. and any use of such marks by TEAC CORPORATION is under license.

Qualcomm aptX is a product of Qualcomm Technologies International, Ltd.

Qualcomm is a trademark of Qualcomm Incorporated, registered in the United States and other countries, used with permission. aptX is a trademark of Qualcomm Technologies International, Ltd., registered in the United States and other countries, used with permission.

Wi-Fi is a trademark or registered trademark of Wi-Fi Alliance.

Apple, iPad, iPhone and iPod touch are trademarks of Apple Inc., registered in the U.S. and other countries. App Store is a service mark of Apple Inc.

LDAC™ and LDAC logo are trademarks of Sony Corporation.

Les autres noms de société, noms de produit et logos présents dans ce document sont des marques commerciales ou déposées de leurs détenteurs respectifs.

Des informations sur les droits d'auteur et les licences en rapport avec les logiciels libres (« Open source ») sont fournies dans le document « Important Notice Regarding Software » (en anglais uniquement).

Sommaire

Nous vous remercions d'avoir choisi TEAC.

Lisez ce mode d'emploi avec attention pour tirer les meilleures performances de cette unité. Après l'avoir lu, gardez-le en lieu sûr pour vous y référer ultérieurement.

Pour plus d'informations sur les fonctions en réseau de cette unité, consultez le manuel anglais du TEAC HR Streamer (TEAC HR Streamer User's Manual).

- Le mode d'emploi et le manuel anglais du TEAC HR Streamer (TEAC HR Streamer User's Manual) peuvent être téléchargés depuis le site mondial TEAC (<http://www.teac-global.com/>).
- Pour utiliser les fonctions réseau et la lecture USB, vous devez également utiliser un iPad ou un autre appareil iOS sur lequel est installée l'app dédiée (gratuite) et qui est connecté au même réseau que l'unité.

| | |
|---|----|
| INSTRUCTIONS DE SÉCURITÉ IMPORTANTES..... | 30 |
| Précautions pour les équipements sans fil..... | 32 |
| Marques déposées et copyrights..... | 33 |
| Éléments fournis..... | 34 |
| Téléchargement de l'app de télécommande..... | 34 |
| Utilisation du site mondial TEAC..... | 34 |
| Avant l'utilisation..... | 35 |
| Entretien..... | 35 |
| Emploi de la télécommande..... | 35 |
| Disques..... | 36 |
| Branchement des enceintes..... | 37 |
| Branchements..... | 38 |
| Connexions réseau..... | 40 |
| Nomenclature et fonctions des parties (télécommande)..... | 41 |
| Nomenclature et fonctions des parties (unité principale)..... | 42 |
| Branchement d'un casque..... | 43 |
| Conversion ascendante..... | 44 |
| Écran..... | 45 |
| Fonctionnement de base..... | 46 |
| Écoute de CD..... | 49 |
| Technologie sans fil Bluetooth®..... | 51 |
| Réglages..... | 53 |
| Guide de dépannage..... | 55 |
| Caractéristiques techniques..... | 57 |

Éléments fournis

Vérifiez que l'emballage contient bien tous les éléments ci-dessous. Veuillez contacter le magasin dans lequel vous avez acheté cette unité si l'un de ces éléments manque ou a été endommagé durant le transport.

Cordon d'alimentation × 1

Télécommande (RC-1328) × 1

Piles pour télécommande (AAA) × 2

Patins en feutre × 3

Mode d'emploi (ce document, y compris la garantie) × 1

- Pour plus d'informations sur la garantie, les utilisateurs vivant aux États Unis et au Canada doivent consulter la page 87 et le dos de la couverture (document de garantie). Les utilisateurs vivant en Europe et dans d'autres régions doivent consulter la page 87.
- Le manuel anglais du TEAC HR Streamer (TEAC HR Streamer User's Manual) peut être téléchargé depuis le site mondial TEAC (<http://www.teac-global.com/>).

Téléchargement de l'app de télécommande

Pour utiliser les fonctions réseau et la lecture USB, vous devez également utiliser un iPad ou un autre appareil iOS sur lequel est installée l'app dédiée (gratuite) et qui est connecté au même réseau.

Comment télécharger l'app pour appareils iOS dont l'iPad

Recherchez « TEAC HR Streamer » sur l'App Store.

- Une version pour Android est prévue (à date de janvier 2017). Voir le site web du produit pour plus de détails.

Utilisation du site mondial TEAC

Vous pouvez télécharger des mises à jour pour cette unité depuis le site mondial TEAC :

<http://teac-global.com/>

- 1) Allez sur le site mondial TEAC.
- 2) Dans la section TEAC Downloads (téléchargements TEAC), cliquez sur la langue souhaitée afin d'ouvrir la page de téléchargement du site web pour cette langue.

NOTE

Si la langue désirée n'apparaît pas, cliquez sur Other Languages (autres langues).

- 3) Cliquez sur la section « Search by Model Name » (recherche par nom de modèle) afin d'ouvrir la page Downloads (téléchargements) pour ce produit (les utilisateurs en Europe doivent cliquer sur le nom du produit dans la section « Products » (produits)).
- 4) Sélectionnez et téléchargez les mises à jour nécessaires.

Avant l'utilisation

Précautions concernant l'emplacement

- N'installez pas cette unité dans un lieu qui pourrait chauffer. Cela comprend les endroits exposés directement au soleil ou près d'un radiateur, d'un chauffage, d'une cuisinière ou d'autres appareils chauffants. En outre, ne la placez pas au-dessus d'un amplificateur ou autre équipement dégageant de la chaleur. Cela pourrait causer une décoloration, une déformation ou un mauvais fonctionnement.
- Quand vous installez cette unité, laissez un peu d'espace (au moins 3 cm) entre elle et les murs et d'autres appareils afin de permettre une bonne dissipation thermique. Si vous la placez par exemple dans un rack, laissez au moins 5 cm de libre au-dessus de l'unité et 10 cm derrière elle. Ne pas laisser ces espaces peut faire monter la température au risque d'entraîner un incendie.

Note sur les pieds de découplage

Des pieds à pointeau métallique de haute précision sont solidement fixés à la plaque inférieure de cette unité.

Leur plateau de protection n'est pas fixé de façon rigide, mais quand l'unité est posée à sa place, elle est soutenue par ces pieds à pointeau, qui dispersent efficacement les vibrations.

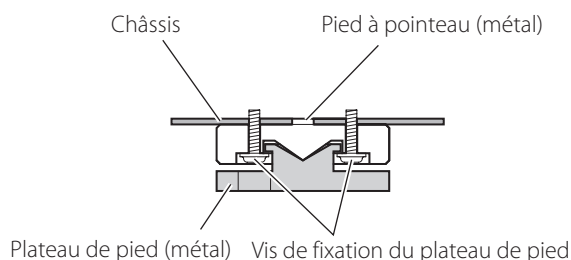

- Les patins de feutre fournis sont destinés à protéger la surface sur laquelle est placée l'unité. Collez-les sous les pieds.

Entretien

Essuyez les saletés du capot supérieur et des autres surfaces au moyen d'un chiffon doux légèrement humidifié avec un nettoyant neutre dilué.

N'utilisez pas de lingettes de nettoyage imbibées de produit chimique, de diluant ou d'autres agents chimiques. Cela pourrait endommager la surface.

Pour votre sécurité, débranchez le cordon d'alimentation de la prise secteur avant tout nettoyage.

Emploi de la télécommande

Précautions d'emploi

Un mauvais emploi des piles peut entraîner leur rupture ou leur fuite, avec pour conséquence un incendie, des blessures ou la salissure des objets proches. Veuillez attentivement lire et respecter les précautions en page 31.

- Pour utiliser la télécommande, pointez-la vers le capteur de télécommande de l'unité principale dans un rayon maximal de 5 m. Ne placez pas d'obstacles entre l'unité principale et la télécommande.
- La télécommande peut ne pas fonctionner si le capteur de signal de télécommande de l'unité est exposé à la lumière du soleil ou à une forte source lumineuse. Si cela se produit, essayez de déplacer l'unité.
- Sachez que l'emploi de cette télécommande peut entraîner le déclenchement involontaire d'opérations sur d'autres appareils contrôlables par rayons infrarouges.

Installation des piles

Ouvrez l'arrière de la télécommande et insérez deux piles AAA avec leurs pôles \oplus/\ominus orientés comme indiqué dans le boîtier. Remplacez le couvercle.

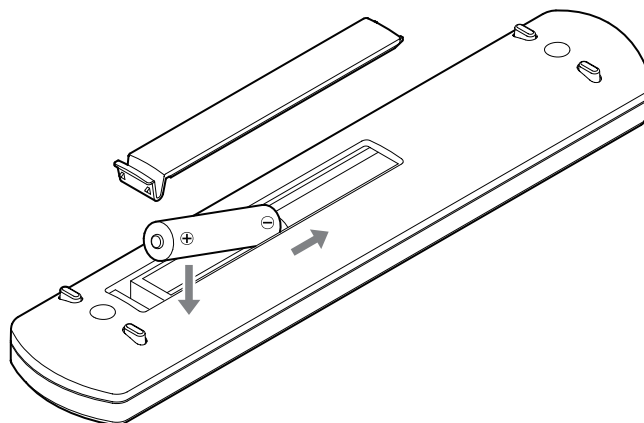

Quand faut-il remplacer les piles ?

Si la portée d'action de la télécommande diminue ou si l'unité principale cesse de répondre aux touches de la télécommande, remplacez les deux piles par des neuves.

Jetez les piles usagées conformément à leurs instructions ou aux directives établies par votre municipalité.

Disques

Les logos suivants apparaissent sur les disques et les boîtiers de disque. Cette unité peut lire des disques portant ces logos sans l'aide d'un adaptateur.

Cette unité ne peut pas lire les disques qui n'ont pas ces logos.

Types de disque lisibles par cette unité et leurs logos

CD (12 cm, 8 cm) portant le logo « COMPACT disc DIGITAL AUDIO ».



- Ce logo apparaît sur le disque et sur son emballage.

Si vous essayez de lire tout autre type de disque avec cette unité, des bruits forts risquant d'endommager les enceintes et d'altérer votre audition peuvent être produits. N'essayez jamais de lire un type de disque autre que ceux indiqués ci-dessus.

- Cette unité ne peut pas lire de DVD vidéo, DVD audio, CD vidéo, DVD-ROM et CD-ROM, par exemple.
- Cette unité peut être dans l'incapacité de lire correctement les disques doubles (Dual), les CD à dispositif anti-copie ou autres CD spéciaux qui ne se conforment pas à la norme CD Red Book. Le fonctionnement et la qualité sonore ne peuvent pas être garantis si des disques spéciaux sont utilisés dans cette unité. Si la lecture d'un disque spécial cause des problèmes, contactez le vendeur du disque.

CD-R/CD-RW

Cette unité peut lire les CD-R/CD-RW qui sont au format CD audio.

- Veillez à finaliser les disques créés au moyen d'enregistreurs de CD.

Selon la qualité du disque et les conditions de son enregistrement, la lecture peut ne pas être possible. Pour des détails, voir le mode d'emploi de l'appareil que vous utilisez.

Manipulation des disques

- Chargez les disques avec leur face imprimée vers le haut.
(Les CD n'ont qu'une seule face lisible.)
- Pour sortir un disque de son boîtier, commencez toujours par appuyer sur le centre du boîtier puis saisissez le disque par sa tranche.

Sortie du boîtier



Maintien par le bord



- Faites attention lors de la manipulation des disques. Si la face qui contient les données (non imprimée) est rayée, salie par des empreintes digitales ou de façon générale sale ou tachée, des erreurs peuvent se produire durant la lecture.
- Si la face du disque où sont encodées les données (face sans inscription) est salie par des empreintes digitales ou de la poussière, utilisez un chiffon doux pour essuyer la surface d'un mouvement allant du centre vers le bord extérieur. Nettoyez toujours les disques avant de les ranger. Ne pas nettoyer un disque sale risque de dégrader sa qualité sonore.

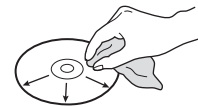

- N'employez jamais de nettoyants pour disque, traitements antistatiques, diluants ou produits chimiques similaires pour nettoyer les disques. De tels produits chimiques pourraient abîmer la surface du disque.
- Ne laissez pas les disques dans des lieux exposés directement à la lumière du soleil ou qui sont très humides ou très chauds.
- Pour écrire sur le côté inscriptible du disque, employez un marqueur permanent à pointe feutre. L'emploi d'un stylo à bille ou autre à pointe dure peut endommager le disque, le rendant illisible.
- Une fois que vous avez fini de lire un disque, remplacez-le toujours dans son boîtier pour le rangement. Ne pas le faire peut entraîner des déformations et des rayures.
- Ne posez pas d'étiquette ou d'autres matériaux sur les disques. N'utilisez pas de disque dont la surface conserve des résidus collants après par exemple le retrait d'un autocollant ou d'une étiquette. Si un tel disque est chargé, il peut se bloquer dans l'unité ou endommager celle-ci.
- N'utilisez jamais de stabilisateurs de CD du commerce. Cela pourrait rendre le disque illisible ou endommager l'unité.
- N'utilisez pas de disques fendus car ils pourraient endommager l'unité.
- N'employez jamais de disques ayant une forme irrégulière, dont des disques en forme de cœur ou octogonaux, car ils peuvent endommager l'unité.

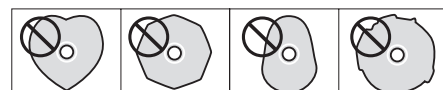

- N'employez pas de disques imprimables, c'est-à-dire dont la face inscriptible peut être imprimée. Comme de tels disques ont une surface spécialement traitée, si on les charge, ils peuvent se coincer dans l'unité ou l'endommager.

Si vous avez des questions quant à la façon de manipuler un CD-R ou CD-RW, contactez directement son fabricant.

Notes sur les câbles d'enceintes

- Utilisez des câbles d'enceinte du commerce pour brancher les enceintes.
- Utilisez les câbles d'enceinte les plus courts possibles. Plus le câble est long, plus grande est la valeur de la résistance et plus les performances d'amortissement sont réduites. En outre, la longueur accroît également l'impédance et la capacité, dégradant la qualité sonore dans les hautes fréquences.
- Utilisez des câbles de même longueur pour les enceintes gauche et droite.

Comment brancher les câbles d'enceinte

Utilisez des câbles d'enceinte du commerce pour relier le bornier \oplus de l'unité au bornier \oplus de l'enceinte et le bornier \ominus de l'unité au bornier \ominus de l'enceinte.

- Utilisez des enceintes d'au moins 4Ω d'impédance.
- Si l'extrémité dénudée d'un conducteur de câble d'enceinte entre en contact avec un autre câble ou bornier, un court-circuit peut se produire. Ne laissez jamais un câble d'enceinte entrer en court-circuit.
- Ne connectez pas plusieurs amplificateurs à une même enceinte.
- Ne regroupez pas des câbles d'enceinte avec des cordons d'alimentation. Cela pourrait entraîner des bruits.

⚠ La fiche d'alimentation doit toujours être débranchée lors de la connexion des câbles d'enceinte.

Si vous utilisez des fils dénudés

Dévissez le capuchon et insérez le conducteur central dans l'orifice du bornier. Revissez ensuite le capuchon.

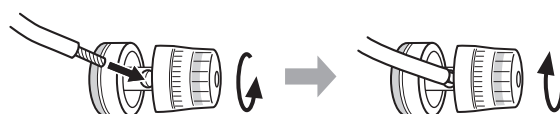

Si vous utilisez des cosses à fourche

Dévissez le capuchon et insérez la cosse à fourche entre le capuchon et la base du bornier. Revissez ensuite le capuchon.

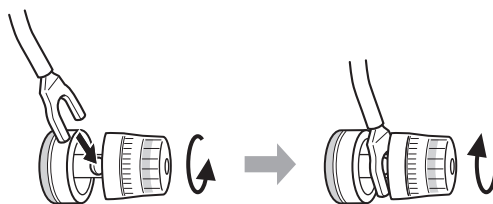

- Si vous utilisez une cosse à fourche pour le branchement, elle doit avoir un diamètre interne d'au moins 8 mm.

Si vous utilisez des fiches bananes

Le capuchon étant vissé, insérez la fiche dans l'ouverture à l'extrémité du bornier.

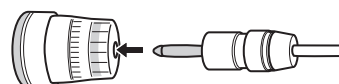

- Lisez attentivement les instructions concernant les fiches bananes que vous utilisez.

Remarque concernant le modèle européen

Conformément aux réglementations de sécurité européennes, le branchement de fiches bananes à des borniers d'enceinte n'est pas autorisé sur les modèles européens.

Les orifices dans lesquels pourraient s'insérer les fiches bananes ont été occultés par des capuchons noirs.

Branchez les enceintes à l'aide de câbles nus ou portant des cosses à fourche.

Si un capuchon noir sort de son bornier, remettez-le en place.

Branchements

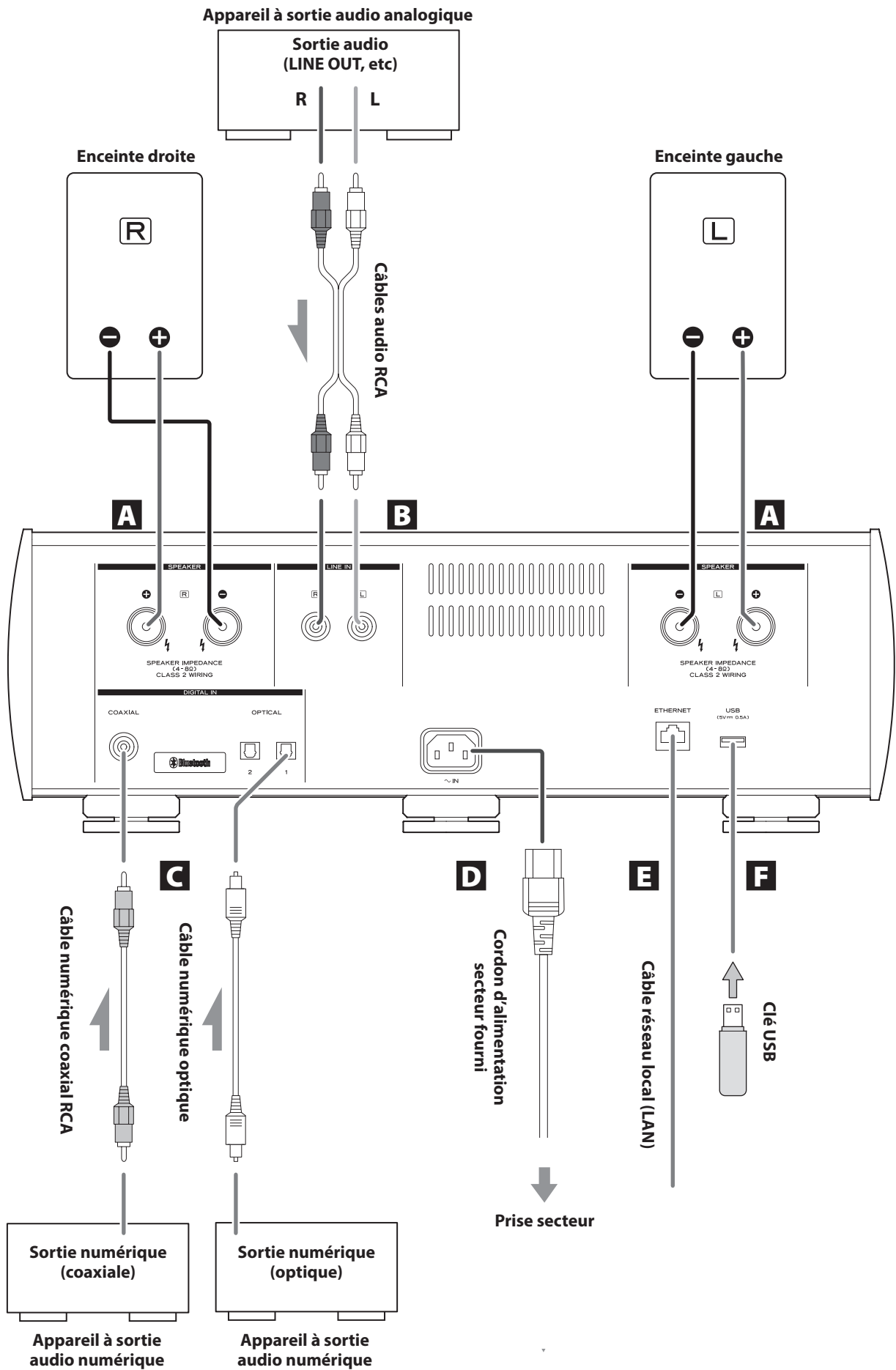

A Borniers SPEAKER

Utilisez des câbles d'enceinte du commerce pour relier le bornier ⊕ de l'unité au bornier ⊕ de l'enceinte et le bornier ⊖ de l'unité au bornier ⊖ de l'enceinte (page 37).

B Prises d'entrée audio analogique (LINE IN)

Servent à recevoir les signaux audio analogiques à 2 canaux. Branchez à ces prises RCA un appareil à sortie audio analogique.

Utilisez des câbles du commerce pour les branchements.

Reliez la prise d'entrée R (droite) de cette unité à la prise de sortie R de l'appareil à sortie audio, et la prise d'entrée L (gauche) de cette unité à la prise de sortie L de l'autre appareil.

Câbles audio RCA

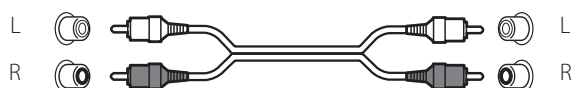

C Connecteurs d'entrée audio numérique

COAXIAL

Sert à recevoir l'audio numérique. Raccordez-y la prise de sortie audio numérique coaxiale d'un appareil audio numérique.

Pour le branchement, utilisez un câble numérique coaxial RCA du commerce.

OPTICAL

Servent à recevoir l'audio numérique. Branchez-y les prises de sortie audio numérique optique d'appareils audio numériques.

Pour le branchement, utilisez des câbles numériques optiques du commerce à connecteurs carrés.

D Prise d'entrée d'alimentation (~IN)

Branchez ici le cordon d'alimentation fourni.

Une fois tous les autres branchements terminés, raccordez la fiche du cordon d'alimentation à une prise secteur.

⚠ N'utilisez aucun cordon d'alimentation autre que celui fourni avec cette unité. L'utilisation d'autres cordons d'alimentation peut entraîner un incendie ou un choc électrique. Débranchez le cordon de la prise secteur en cas de non-utilisation prolongée de l'unité.

E Port ETHERNET

Connectez un câble réseau local (LAN) du commerce à ce port si vous souhaitez raccorder cette unité à un réseau filaire ou à Internet.

- Lorsque vous passez en revue les sources d'entrée, ce port apparaît sous le nom « NET ».

F Port USB

Insérez ici des clés USB contenant des fichiers audio.

- La lecture d'une clé USB nécessite l'emploi d'un appareil (avec l'app dédiée) présent sur le même réseau que cette unité.

⚠ Terminez tous les branchements avant de mettre l'unité sous tension.

- Lisez attentivement les modes d'emploi des appareils que vous branchez et suivez leurs instructions quand vous faites les branchements.
- Ne regroupez pas les câbles de connexion avec des cordons d'alimentation. Cela pourrait entraîner des bruits.
- Branchez à fond toutes les fiches.

Connexions réseau

Exemple de connexion

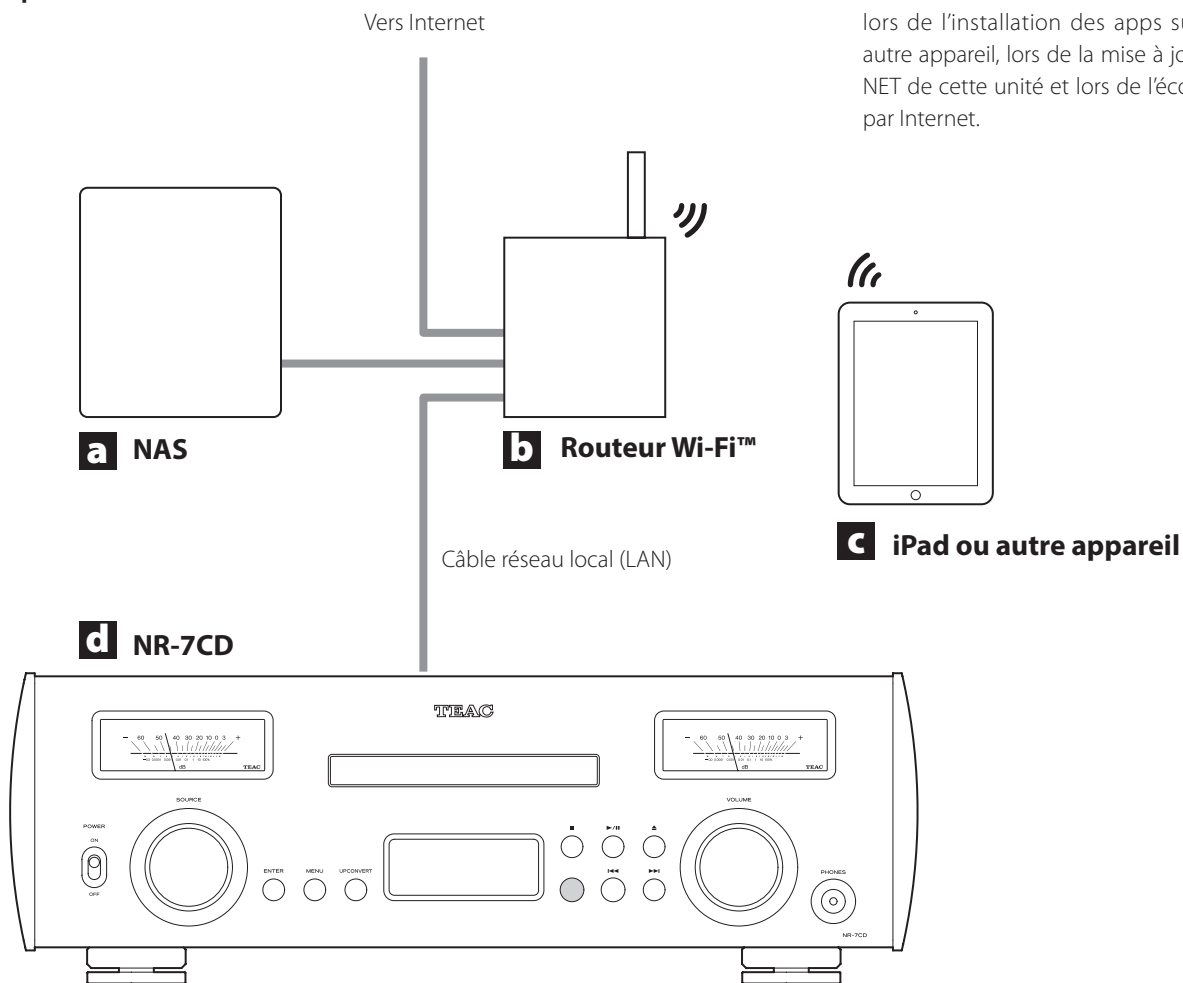

- Le routeur Wi-Fi doit être connecté à Internet lors de l'installation des apps sur l'iPad ou un autre appareil, lors de la mise à jour du firmware NET de cette unité et lors de l'écoute de la radio par Internet.

a Serveur NAS (Network-Attached Storage) de stockage en réseau

Sert à stocker les fichiers audio.

Pour l'utiliser en tant que serveur de médias, il doit fonctionner comme serveur UPnP. MinimServer est le serveur de média recommandé pour l'emploi avec cette unité.

b Routeur Wi-Fi™

Utilisez le Wi-Fi pour connecter l'iPad ou un autre appareil à cette unité et au NAS.

c iPad ou autre appareil

Installez l'app pour contrôler cette unité (page 34).

d NR-7CD

Cette unité. L'adresse IP est obtenue auprès du serveur DHCP.

Nomenclature et fonctions des parties (télécommande)

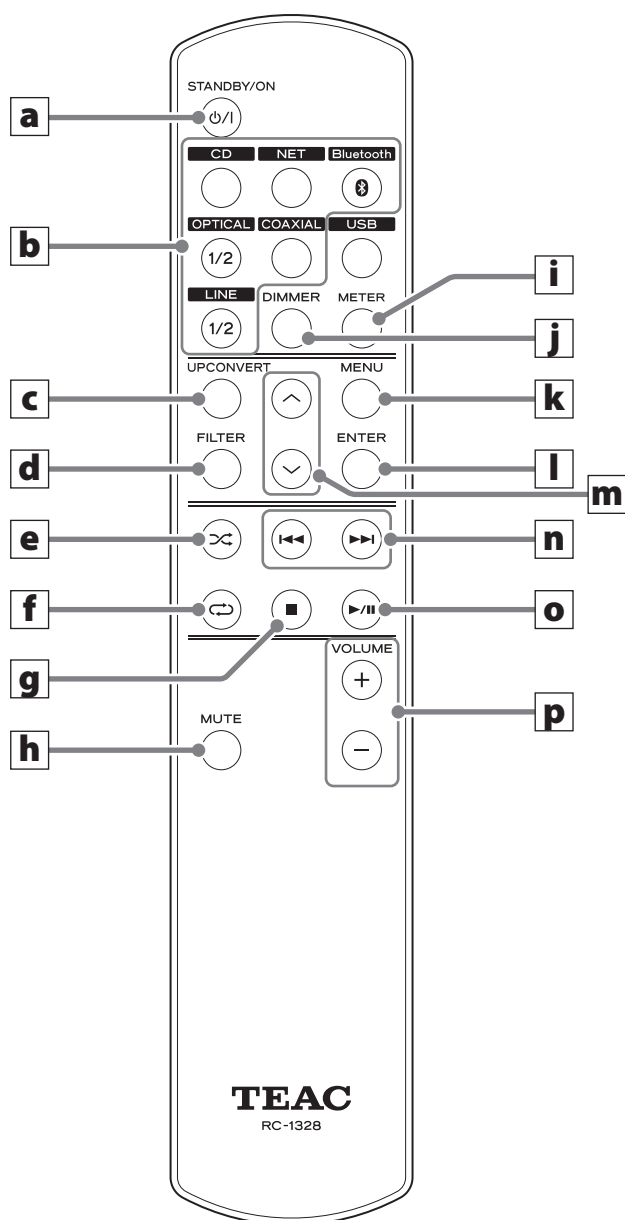

• Quand l'unité principale et la télécommande ont toutes les deux des touches ayant les mêmes fonctions, ce mode d'emploi explique comment utiliser l'une ou l'autre. La touche homologue peut s'utiliser de la même façon.

- a Touche STANDBY/ON**
Appuyez sur cette touche pour mettre l'unité en veille ou pour l'allumer (page 46).
- b Touches de sélection d'entrée**
Servent à sélectionner la source de lecture.
 - La touche USB ne sert pas avec cette unité. Sélectionnez NET et utilisez l'app pour contrôler la lecture de la clé USB.
 - LINE 1 est la seule entrée ligne pour cet appareil.
- c Touche UPCONVERT**
Sert à afficher et changer le réglage de conversion ascendante (page 44).

- d Touche FILTER**
Sert à changer le réglage du filtre.
Cela modifie le filtre en fonction de l'entrée (PCM ou DSD).
- e Touche SHUFFLE**
Sert à changer le réglage de lecture aléatoire.
- f Touche REPEAT**
Sert à changer le réglage de lecture en boucle.
- g Touche STOP (■)**
Appuyez sur cette touche pour stopper la lecture de CD, par NET ou Bluetooth.
- h Touche MUTE**
Appuyez sur cette touche pour temporairement couper le son.
- i Touche METER**
Sert à régler la luminosité des indicateurs de niveau et à les mettre en ou hors service (page 48).
- j Touche DIMMER**
Utilisez cette touche pour changer la luminosité de l'écran.
- k Touche MENU**
Sert à passer en mode de réglage (page 53).
Appuyez sur cette touche en mode de réglage pour revenir à l'écran précédent.
- l Touche ENTER**
Appuyez sur cette touche pour valider la sélection du paramètre.
- m Touches Haut/Bas (^/∨)**
Servent à sélectionner les paramètres de réglage.
- n Touches de saut (◀◀/▶▶)**
Durant la lecture de CD
Servent à sauter à la piste précédente ou suivante.
Durant la lecture, maintenez-les pressées au moins une seconde pour une recherche en avant/arrière (page 50).
Durant la lecture par NET et Bluetooth
Servent à sauter au morceau précédent ou suivant dans la playlist.
- o Touche Lecture/Pause (▶/||)**
Quand la source d'entrée est réglée sur CD, NET ou Bluetooth et que la lecture est à l'arrêt ou en pause, appuyez sur cette touche pour lancer la lecture.
Appuyez durant la lecture pour la mettre en pause.
- p Touches VOLUME (+/-)**
Servent à régler le niveau des enceintes et celui du casque.

FR

Nomenclature et fonctions des parties (unité principale)

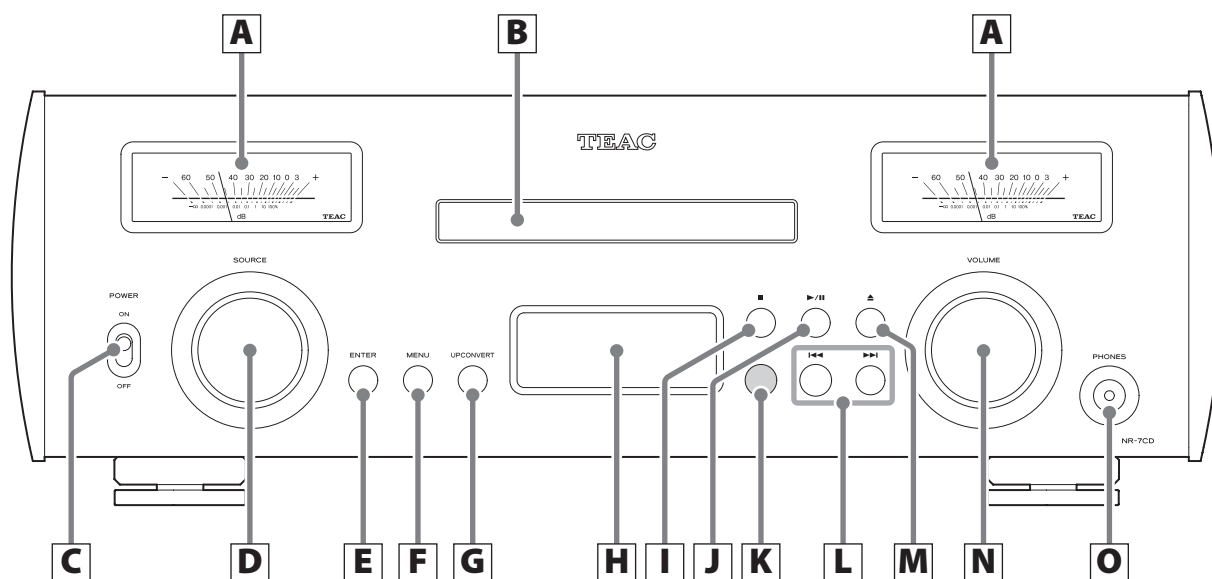

A Indicateurs de niveau

Ils affichent les niveaux de sortie.

B Tiroir de disque

Chargez-y un disque.

C Interrupteur d'alimentation POWER

Sert à mettre l'unité sous et hors tension (page 46).

- Si l'écran ou les indicateurs de niveau restent éteints même avec l'interrupteur d'alimentation POWER sur ON, cela peut être dû à l'une des raisons suivantes.
- L'appareil est sous tension, mais la luminosité de l'affichage est réglée à 0 avec DIMMER et/ou le fonctionnement des indicateurs de niveau est réglé sur DIM0 ou OFF (page 54).
- La fonction d'économie automatique d'énergie a été activée, faisant passer l'unité en veille (page 55).
- Le cordon d'alimentation est débranché.

D Bouton SOURCE

Sert à sélectionner la source d'entrée.

Sert à changer les valeurs de réglage quand un paramètre de menu est affiché.

Tournez-le lorsque le menu est ouvert pour changer de paramètre affiché ou pour modifier la valeur de réglage.

E Touche ENTER

Appuyez sur cette touche pour valider la sélection du paramètre.

- Quand l'unité est en veille (Standby), appuyez sur cette touche pour l'allumer (page 47).

F Touche MENU

Sert à passer en mode de réglage (page 53).

Appuyez sur cette touche en mode de réglage pour changer de paramètre de réglage.

G Touche UP/CONVERT

Sert à afficher et changer le réglage de conversion ascendante (page 44).

H Écran

Cet écran affiche des informations sur la lecture audio et les pages du menu (page 45).

I Touche STOP (■)

Appuyez sur cette touche pour stopper la lecture de CD, par NET ou Bluetooth.

J Touche Lecture/Pause (▶/||)

Quand la source d'entrée est réglée sur CD, NET ou Bluetooth et que la lecture est à l'arrêt ou en pause, appuyez sur cette touche pour lancer la lecture.

Appuyez durant la lecture pour la mettre en pause.

K Capteur de signal de télécommande

Reçoit les signaux de la télécommande. Pour utiliser la télécommande, pointez-la vers le capteur de signal de télécommande.

Branchement d'un casque

L Touches de saut (◀◀/▶▶)

Durant la lecture de CD

Servent à sauter à la piste précédente ou suivante.

Durant la lecture, maintenez-les pressées au moins une seconde pour une recherche en avant/arrière (page 50).

Durant la lecture par NET et Bluetooth

Servent à sauter au morceau précédent ou suivant dans la playlist.

M Touche d'ouverture/fermeture de tiroir (▲)

Appuyez pour ouvrir et fermer le tiroir de disque.

N Bouton VOLUME

Sert à régler le volume. Tournez-le vers la droite pour monter le volume et vers la gauche pour le baisser.

- Les réglages de volume sont sauvegardés séparément pour les sorties d'enceintes et la sortie casque.

O Prise casque (PHONES)

Branchez-y un casque (fiche mini-jack stéréo 3,5 mm).

- Ce circuit d'amplification pour casque utilise un connecteur à 4 points avec mise à la masse indépendante pour la gauche et la droite. Des fiches ordinaires à 3 ou 4 points peuvent être utilisées.
- Si un casque est branché à cette unité, le son ne sort plus par les borniers SPEAKER de la face arrière.

NOTE

Les touches suivantes de l'unité et de la télécommande fonctionnent en lecture de CD, par NET et Bluetooth.

Touche STOP (■)

Touche Lecture/Pause (▶/||)

Touches de saut (◀◀/▶▶)

- Cette unité ne peut pas servir à créer des playlists sur une autre unité qui lui est connectée. Pour permettre la lecture sur des appareils connectés, les playlists doivent être créées et les réglages faits sur ceux-ci.



Schéma de câblage



⚠ ATTENTION

N'allumez/n'éteignez pas l'unité et ne branchez/débranchez pas le casque quand vous portez ce dernier.

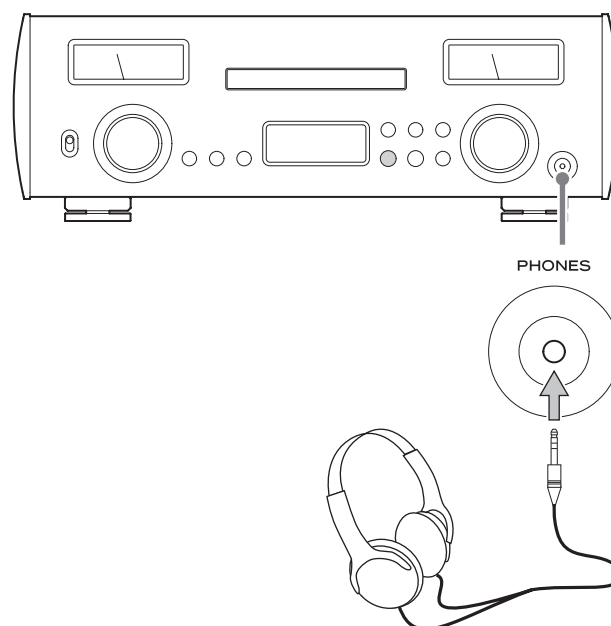
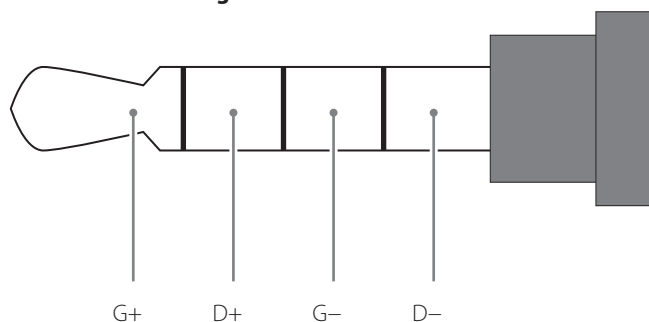
Cela pourrait entraîner un bruit fort et soudain risquant d'endommager votre audition.

Ramenez toujours le volume au minimum ($-\infty$ dB) avant de mettre le casque.

Conversion ascendante

La fonction de conversion peut être employée lorsqu'un signal audio numérique entre (CD, NET*, Bluetooth, OPT1, OPT2, COAX).

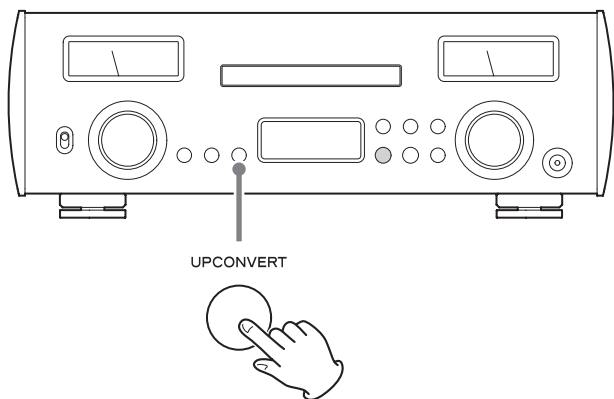

Appuyez sur la touche UPCONVERT pour afficher le réglage actuel. Appuyez à nouveau pour changer le réglage de conversion ascendante.

*Pour la lecture d'une clé USB, réglez la source d'entrée sur NET.

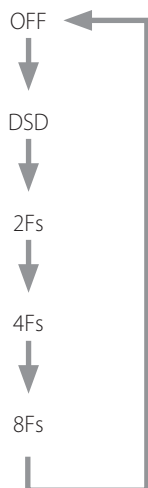

Exemple d'affichage



OFF

Pas de conversion ascendante.

Le signal entrant d'origine est envoyé tel quel directement au convertisseur N/A.

DSD

2Fs

4Fs

8Fs

La conversion ascendante affichée sera utilisée.

Les relations entre les fréquences d'échantillonnage en entrée et celles après conversion ascendante sont les suivantes.

| Source d'entrée | Réglage de conversion ascendante | | | | |
|--------------------------------------|---|-------|-------|-------|-------|
| | OFF | 2Fs | 4Fs | 8Fs | DSD |
| Fréquence d'échantillonnage d'entrée | Fréquence d'échantillonnage après conversion ascendante | | | | |
| [kHz] | [kHz] | | | | [MHz] |
| 32 | 32 | 64 | 128 | 256 | 8,0 |
| 44,1 | 44,1 | 88,2 | 176,4 | 352,8 | 11,2 |
| 88,2 | 88,2 | 88,2 | 176,4 | 352,8 | 11,2 |
| 176,4 | 176,4 | 176,4 | 176,4 | 352,8 | 11,2 |
| 352,8 | 352,8 | 352,8 | 352,8 | 352,8 | 11,2 |
| 48 | 48 | 96 | 192 | 384 | 12,2 |
| 96 | 96 | 96 | 192 | 384 | 12,2 |
| 192 | 192 | 192 | 192 | 384 | 12,2 |
| 384 | 384 | 384 | 384 | 384 | 12,2 |
| DSD [MHz] | [MHz] | | | | [MHz] |
| 2,8 | 2,8 | 2,8 | 2,8 | 2,8 | 2,8 |
| 5,6 | 5,6 | 5,6 | 5,6 | 5,6 | 5,6 |

Ces valeurs ne sont pas converties.

À la mise sous tension de l'unité



Après l'apparition de messages tels que ceux ci-dessus, la source d'entrée s'affiche à l'écran.

Informations sur la source d'entrée

L'écran d'informations sur la source d'entrée apparaît après la mise sous tension ainsi qu'après 10 secondes sans action dans un écran de réglage.

Exemple d'affichage

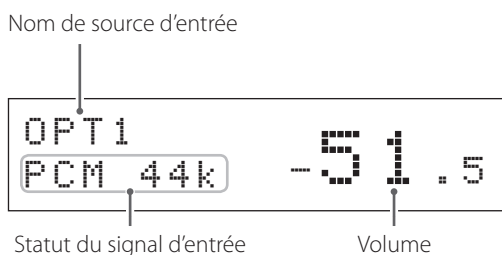

- Tourner le bouton VOLUME fera varier le volume et la valeur de celui-ci apparaîtra à droite de l'indication de statut du signal entrant.

Nom de source d'entrée

Affiche le nom de la source sélectionnée.

Les noms affichés correspondent aux sources sélectionnées comme suit :

CD

Lecteur de CD de cette unité

NET

Port Ethernet, port USB

COAX

Prise d'entrée audio numérique coaxiale sur RCA

OPT1

Prise d'entrée audio numérique optique 1

OPT2

Prise d'entrée audio numérique optique 2

LINE

Prises d'entrée audio analogique

- Lors de l'utilisation du Bluetooth, c'est le nom de l'appareil connecté qui est affiché.

Statut du signal d'entrée

Affiche le statut du signal de la source d'entrée.

UNLOCK!

L'unité ne peut pas se synchroniser sur le signal d'entrée.

NOT AUDIO!

Le signal reçu est à un format illisible.

NETWORK!

NET a été choisi comme source d'entrée, mais l'unité n'est connectée à aucun réseau.

READY

NET a été choisi comme source d'entrée, mais aucun signal audio n'est reçu.

WAV 44k

DSD 2.8M

DSD 5.6M

FLAC96k, etc.

Ce sont des abréviations indiquant le type et la fréquence d'échantillonnage du signal entrant.

SBC

AAC

aptX

LDAC

Quand la source d'entrée est réglée sur Bluetooth, les abréviations du type de codec et de la fréquence d'échantillonnage sont affichées.

Affichage du volume

L'affichage du réglage de volume s'agrandit quand vous tournez le bouton VOLUME de cette unité.

Exemple d'affichage

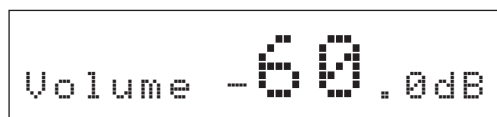

Fonctionnement de base

1 Allumez les appareils sources d'entrée connectés.

2 Basculez l'interrupteur d'alimentation POWER en position ON pour allumer l'unité.

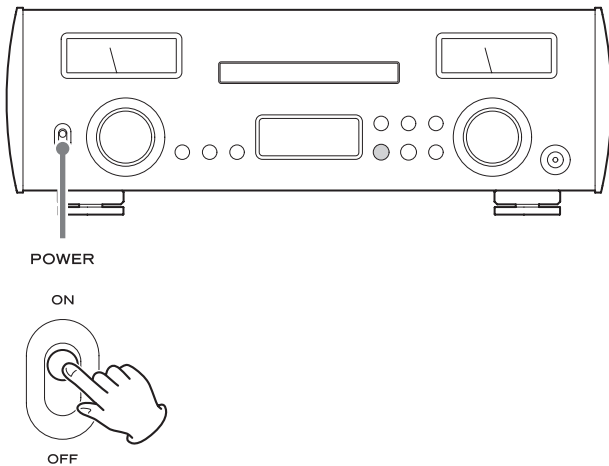

3 Tournez le bouton SOURCE pour choisir une source d'entrée.

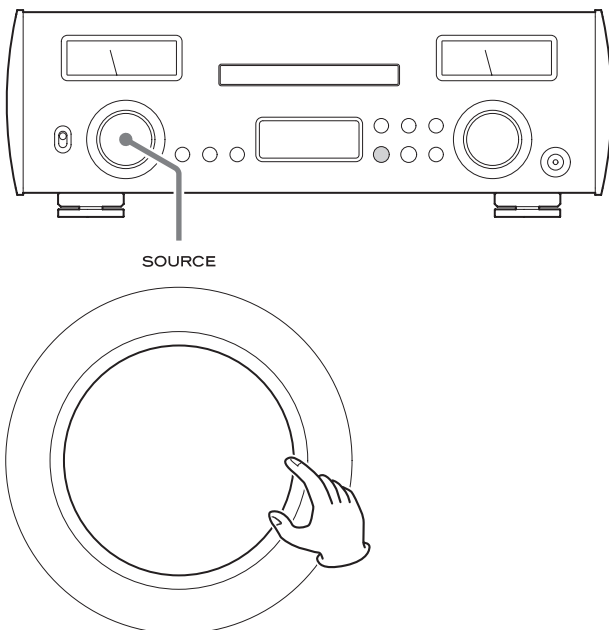

Les sources d'entrée s'affichent dans l'ordre suivant.

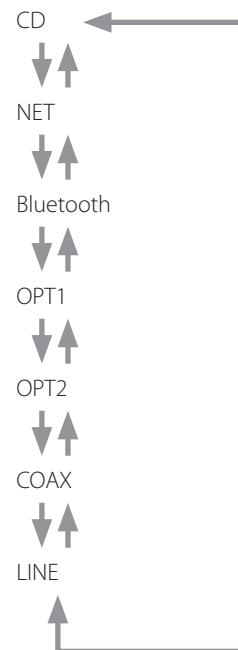

- Vous pouvez aussi utiliser les touches de sélection d'entrée de la télécommande.
- Si le signal entrant n'est pas un signal audio numérique ou est à un format non pris en charge par cette unité, comme du Dolby Digital ou du DTS, « NOT AUDIO! » s'affiche et aucun signal audio n'est produit. Réglez la sortie numérique de l'appareil connecté pour produire un signal audio PCM.
- Pour utiliser l'entrée NET ou le port USB, installez l'app dédiée (page 34) sur un iPad ou autre appareil, et connectez celui-ci au même réseau que cette unité (page 40).

4 Lancez la lecture sur l'appareil source.

Référez-vous au mode d'emploi de cet appareil.

- Le fonctionnement du CD et du Bluetooth est expliqué dans des sections ultérieures de ce mode d'emploi.

5 Faites jouer la source et réglez le volume en tournant le bouton **VOLUME**.

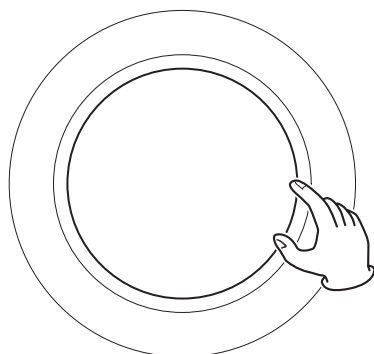
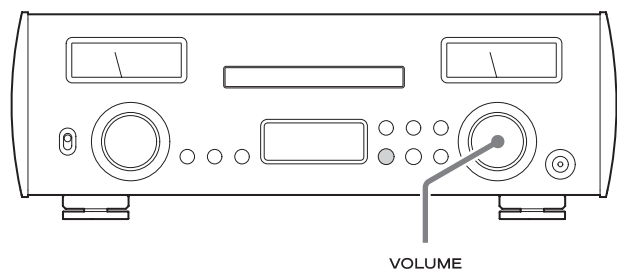

- L'écran de changement de volume apparaîtra.

Fonction d'économie automatique d'énergie

Quand la fonction d'économie automatique d'énergie est activée, l'unité passe automatiquement en mode de veille si rien n'est lu et si elle reste inutilisée durant 30 minutes (page 55).

- Quand un signal audio est lu, l'économie automatique d'énergie entre en service si le bouton **VOLUME** est réglé si bas que le son ne peut pas être entendu.

FR

Sortir l'unité du mode de veille

- Appuyez sur la touche **STANDBY/ON** de la télécommande.

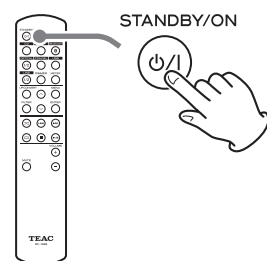

- Appuyez sur la touche **ENTER** à l'avant de l'unité.

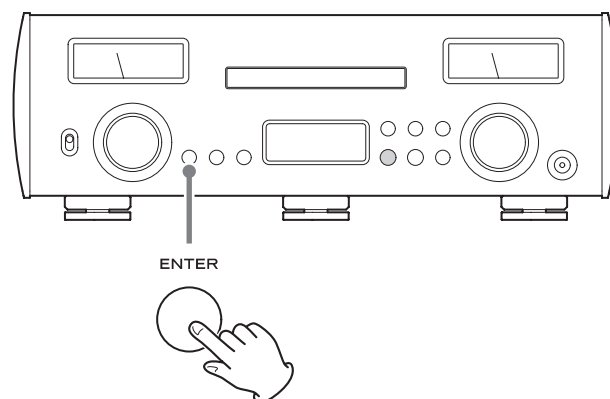

Fonctionnement de base (suite)

Atténuateur (Dimmer)

Chaque fois que vous appuyez sur la touche DIMMER de la télécommande, la luminosité de l'écran change comme suit (page 54).

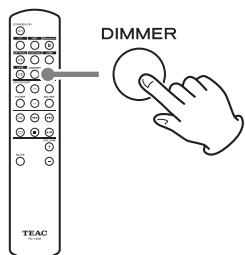
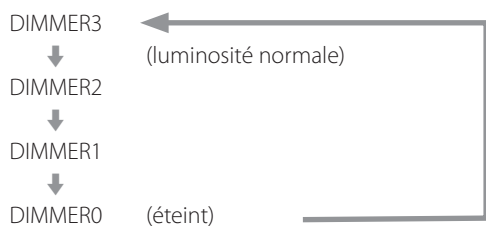

Coupeure du son (Mute)

Si vous souhaitez couper temporairement le son de cette unité, appuyez sur la touche MUTE de la télécommande.

Appuyez à nouveau sur la touche MUTE de la télécommande pour revenir au niveau de volume antérieur.

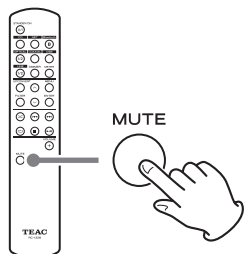

- Quand le son est coupé, régler le volume le rétablit.

Indicateurs de niveau (Meter)

Appuyez sur la touche METER de la télécommande pour changer la luminosité des indicateurs de niveau et les mettre en ou hors service.

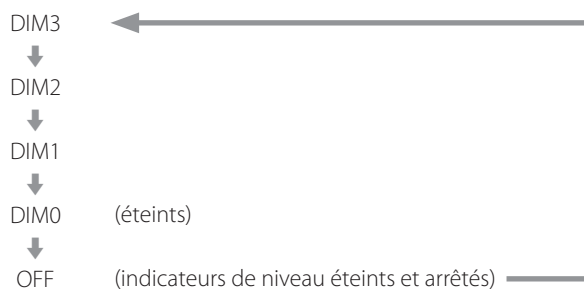
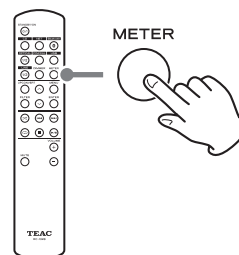

1 Tournez le bouton SOURCE pour sélectionner CD.

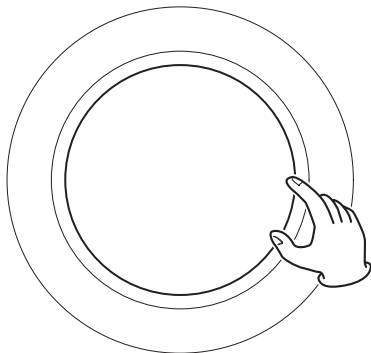
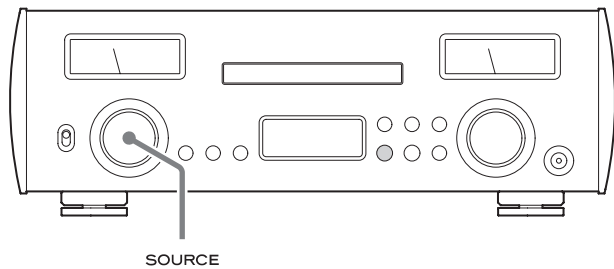

- Vous pouvez aussi utiliser la touche CD de la télécommande.

2 Appuyez sur la touche d'ouverture/fermeture de tiroir (▲).

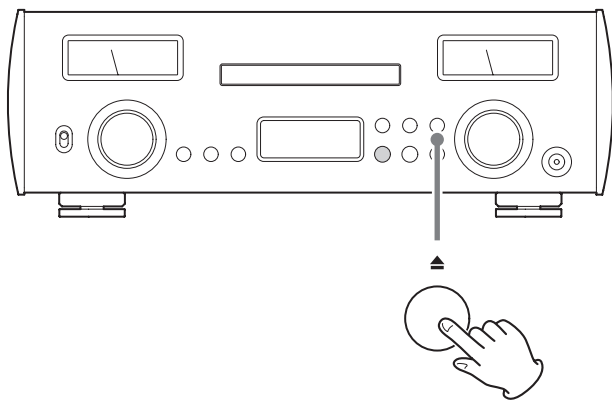

3 Placez un disque sur le tiroir avec sa face sérigraphiée vers le haut.

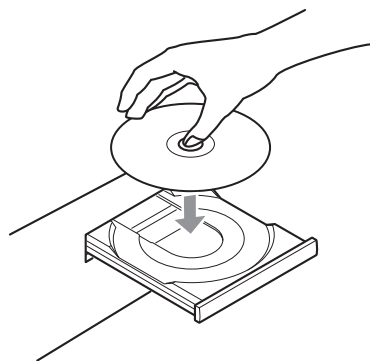

- Ne placez pas plusieurs disques à la fois dans le tiroir.
- Si le tiroir est refermé alors qu'un disque est en dehors des guides de centrage, le disque peut être coincé à l'intérieur et

le tiroir risque de ne plus s'ouvrir. Veillez à toujours placer les disques dans les guides au centre du tiroir.

- Lors de l'ouverture ou de la fermeture du tiroir, ne forcez pas dessus avec la main.

4 Appuyez sur la touche d'ouverture/fermeture du tiroir (▲) pour fermer le tiroir.

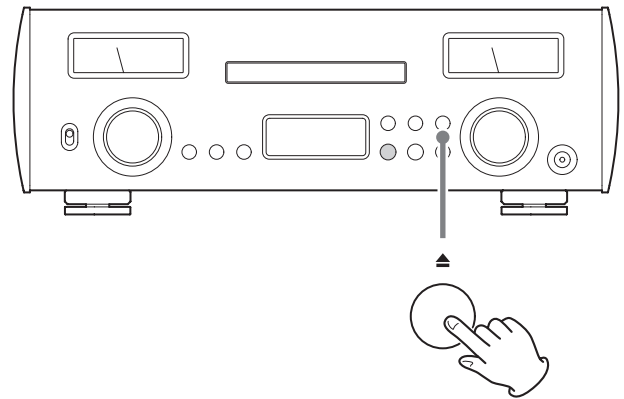

⚠ ATTENTION

Veillez bien à ne pas vous coincer les doigts quand le tiroir se ferme.

« TOC READ » s'affiche et l'unité commence la lecture du disque.

- Il faut un certain temps à l'unité pour charger le disque. Attendez que le nombre total de pistes et la durée totale de lecture s'affichent à l'écran.

Quand la lecture est terminée, l'écran apparaît comme suit.

Exemple d'affichage

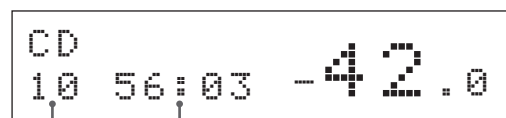

Nombre total de pistes du disque Durée totale de lecture (minutes : secondes)

- « NO DISC » s'affiche si aucun disque n'a été chargé.
- « DISC! » s'affiche si un disque qui ne peut pas être lu est chargé.

Suite à la prochaine page ➔

Écoute de CD (suite)

5 Appuyez sur la touche Lecture/Pause (▶/||).

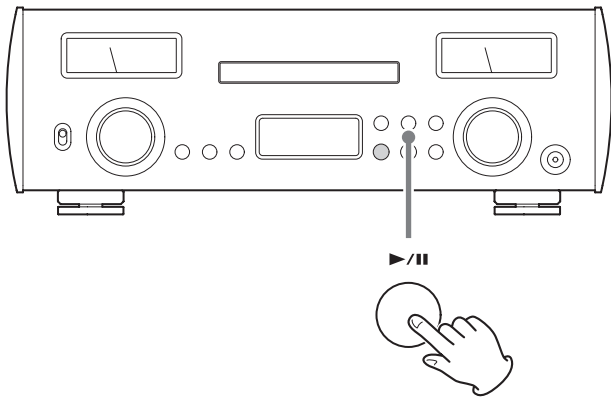

La lecture démarre depuis la première piste.

Exemple d'affichage

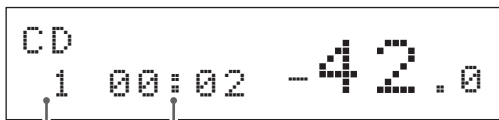

Numéro de la piste lue

Temps écoulé sur la piste lue
(minutes : secondes)

Saut de recherche d'une piste

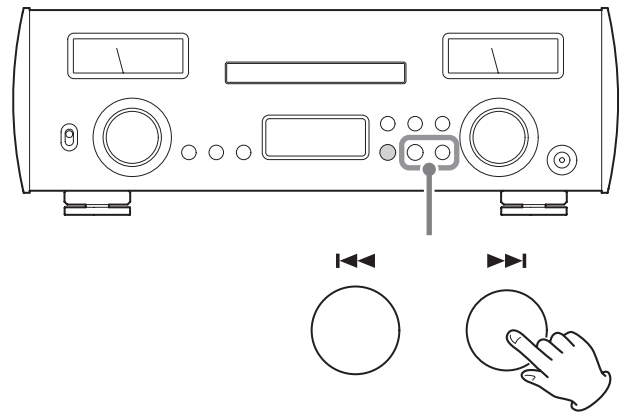

Utilisez les touches de saut (◀◀/▶▶) pour sauter à la piste précédente ou suivante. Continuez d'appuyer jusqu'à ce que la piste désirée soit sélectionnée.

- Durant la lecture, appuyez une fois sur la touche ◀◀ pour revenir au début de la piste actuelle. Appuyez plusieurs fois sur la touche ◀◀ pour retourner à une piste antérieure.

Recherche d'un passage de piste

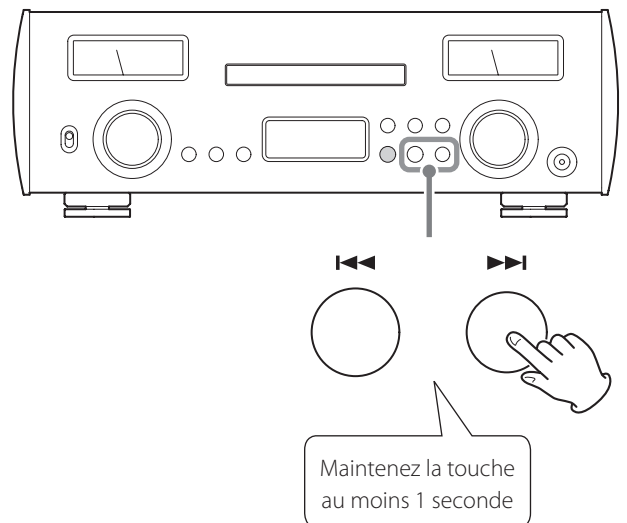

Durant la lecture, pressez et maintenez une touche de saut (◀◀/▶▶) jusqu'à ce que la recherche avant/arrière commence. Quand vous avez trouvé le passage que vous voulez écouter, appuyez sur la touche Lecture/Pause (▶/||).

Notes pour la technologie sans fil Bluetooth®

Si vous utilisez cette unité avec un téléphone mobile ou d'autres dispositifs à technologie sans fil Bluetooth, ils ne doivent pas être éloignés l'un de l'autre de plus de 10 m.

Toutefois, selon les conditions d'utilisation, la distance effective de transmission peut être réduite.

La communication sans fil ne peut pas être garantie pour tous les appareils à technologie sans fil Bluetooth.

Pour déterminer la compatibilité entre cette unité et un autre appareil à technologie sans fil Bluetooth, reportez-vous au mode d'emploi de cet appareil ou contactez le magasin dans lequel vous l'avez acheté.

Profils

Cet unité prend en charge les profils Bluetooth suivants.

- Profil de distribution audio avancée A2DP (Advanced Audio Distribution Profile)
- Profil de télécommande audio/vidéo AVRCP (Audio/Video Remote Control Profile)

Pour que de l'audio passe par transmission sans fil Bluetooth, l'appareil Bluetooth doit prendre en charge l'A2DP.

Pour contrôler la lecture sur l'appareil Bluetooth, celui-ci doit prendre en charge l'AVRCP.

Même si des appareils Bluetooth prennent en charge les mêmes profils, leurs fonctions peuvent différer en fonction de leurs spécifications.

Codecs

Cette unité prend en charge les codecs suivants. Elle sélectionne automatiquement l'un d'eux pour le transfert audio.

- SBC
- AAC
- Qualcomm® aptX™
- LDAC

L'unité sélectionnera le codec approprié à utiliser en fonction de la compatibilité de codec de l'autre appareil Bluetooth et des conditions de communication.

Le LDAC est une technologie de codage audio mise au point par Sony qui permet la transmission de contenu audio en haute résolution (Hi-Res), même par connexion Bluetooth.

Contrairement aux autres technologies de codage compatibles Bluetooth telles que le SBC, il fonctionne sans conversion descendante du contenu audio Hi-Res*, et permet de transmettre sur un réseau sans fil Bluetooth environ trois fois plus de données** que ces autres technologies avec une qualité sonore sans précédent grâce à un codage efficace et une optimisation en paquets.

* À l'exclusion des contenus au format DSD.

** Par rapport au SBC (Subband Coding) quand on sélectionne le débit binaire de 990 kbit/s (96/48 kHz) ou 909 kbit/s (88,2/44,1 kHz)

NOTE

- Vous ne pouvez pas sélectionner le codec à utiliser, par exemple en appuyant sur un bouton.
- De par les caractéristiques de la technologie sans fil Bluetooth, la lecture depuis un appareil Bluetooth sera légèrement en retard par rapport à la lecture depuis cette unité.

Protection de contenu

Cette unité prend en charge la protection de contenu SCMS-T lors de la transmission audio, afin de pouvoir reproduire de l'audio protégé.

Sécurité de transmission

Durant la transmission sans fil Bluetooth, cette unité prend en charge les fonctions de sécurité conformément aux spécifications de la norme Bluetooth, mais elle ne garantit pas la confidentialité de ces transmissions.

TEAC Corporation décline toute responsabilité en cas de fuite d'informations au cours de la transmission sans fil Bluetooth.

Appairage avec un autre appareil Bluetooth

L'appairage de cette unité avec un autre appareil Bluetooth est nécessaire la première fois que vous l'utilisez et la première fois que vous la connectez à un autre appareil Bluetooth.

1 Tournez le bouton SOURCE pour choisir Bluetooth.

Bluetooth
SELECT DEVICE?

- Si aucun appareil appairé n'est disponible, « NO PAIRED DEVICE » s'affiche.

2 Activez la transmission Bluetooth sur l'autre appareil Bluetooth.

3 Maintenez la touche ENTER pressée pour passer en mode d'appairage.

Bluetooth
PAIRING

- « PAIRING » clignote lors de l'appairage.

4 Sur l'autre appareil Bluetooth, sélectionnez « NR-7CD » (cette unité).

Après passage de cette unité en mode d'appairage, appairez-la depuis l'autre appareil Bluetooth.

Pour des détails, référez-vous au mode d'emploi de cet appareil Bluetooth.

Après connexion, l'écran affiche la source d'entrée.

Technologie sans fil Bluetooth® (suite)

Lecture depuis un appareil Bluetooth

- Appairez cette unité la première fois que vous l'utilisez et lorsque vous souhaitez la connecter pour la première fois à un nouvel appareil Bluetooth (page 51).
- Lors de l'appairage ou de la connexion avec un autre appareil Bluetooth, ceux-ci doivent être à quelques mètres l'un de l'autre. S'ils sont trop éloignés, l'appairage et la connexion peuvent s'avérer impossibles.

1 Tournez le bouton SOURCE pour choisir Bluetooth.

```
Bluetooth
SELECT DEVICE?
```

- Vous pouvez aussi utiliser la touche Bluetooth de la télécommande.

2 Activez la transmission Bluetooth sur l'autre appareil Bluetooth.

3 Lorsque « SELECT DEVICE? » s'affiche, appuyez sur la touche ENTER pour afficher les appareils Bluetooth qui ont déjà été appairés.

La ligne du bas de l'écran affiche le nom du dernier appareil connecté.

ATTENTION

Selon l'appareil source, vous pouvez également avoir à effectuer des opérations de connexion sur celui-ci.

Si vous ne parvenez pas à établir la connexion, consultez le mode d'emploi de l'appareil source.

Exemple d'affichage

```
Bluetooth
> Player_1
```

Nom du dernier appareil connecté

- Tournez le bouton SOURCE pour changer le nom d'appareil affiché.
- L'unité peut mémoriser un maximum de huit appairages d'appareil.
- Si aucun appareil appairé n'est disponible, l'affichage est le suivant.

```
Bluetooth
NO PAIRED DEVICE
```

Maintenez enfoncée la touche ENTER pour passer en mode d'appairage (page 51).

4 Appuyez sur la touche ENTER pour établir la connexion.

- Si plusieurs appareils sont appairés, tournez le bouton SOURCE pour afficher les autres. Lorsque le nom de l'appareil auquel vous souhaitez vous connecter est affiché, appuyez sur la touche ENTER.

Après connexion, l'écran affiche la source d'entrée.

Exemple d'affichage

Nom de l'appareil

```
Player_1
AAC 44k -56.5
```

Codec et fréquence d'échantillonnage

- Les 8 premiers caractères du nom de l'appareil sont affichés.
- Si le nom de l'appareil contient des caractères autres que des lettres anglaises et des chiffres, il ne s'affichera pas correctement.

ATTENTION

Quel que soit l'état de la connexion de cette unité avec l'autre appareil Bluetooth, si la source d'entrée n'est pas affichée, faites redémarrer à la fois cette unité et l'autre appareil et reconnectez-les.

5 Lancez la lecture sur l'autre appareil Bluetooth.

- Vérifiez que le volume est monté sur l'autre appareil Bluetooth. Si vous ne montez pas le volume sur l'appareil de lecture, aucun son ne pourra sortir de cette unité.

NOTE

Maintenez pressée la touche MENU pour effacer un appareil appairé.

- 1 Appuyez sur la touche MENU pour à chaque fois afficher un nouveau paramètre de réglage.**

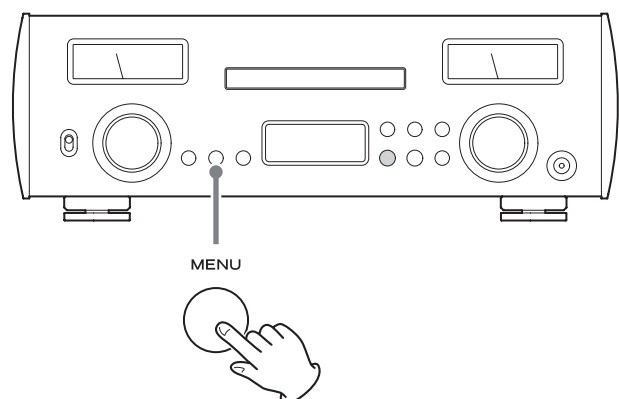

Les paramètres de menu apparaissent dans l'ordre suivant.

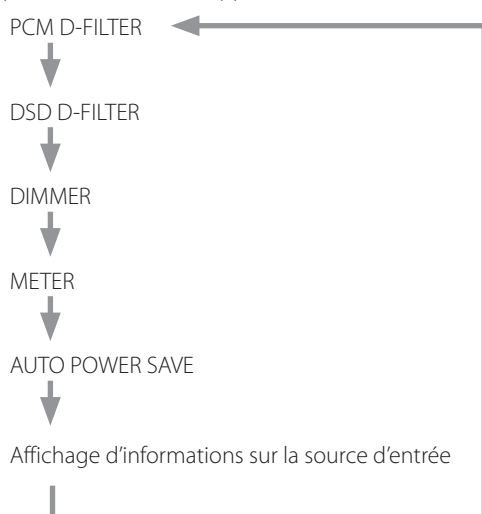

- 2 Tournez le bouton SOURCE pour changer la valeur de réglage.**

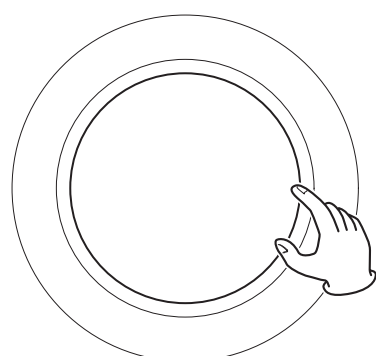
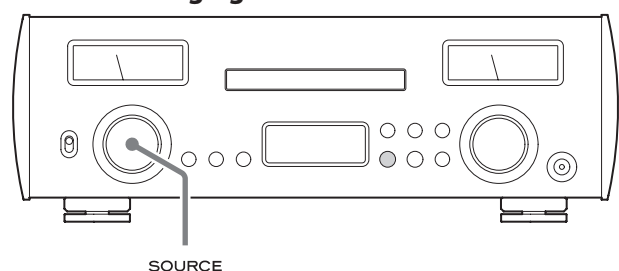

- Vous pouvez aussi utiliser les touches Haut et Bas (∧, ∨) de la télécommande.
- La valeur actuellement réglée s'affiche à l'écran.

- 3 Quand vous avez fini vos réglages, appuyez le nombre de fois nécessaire sur la touche MENU pour réafficher la source d'entrée.**

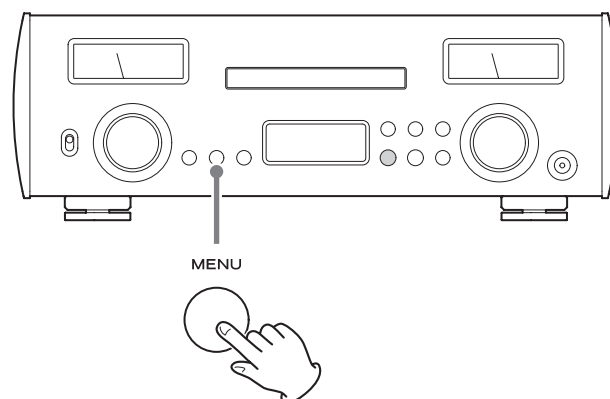

- Si 10 secondes s'écoulent sans qu'aucune opération ne soit faite, la source d'entrée réapparaît.

Réglages (suite)

Filtre numérique PCM

Détermine le type de filtre numérique utilisé lors de la conversion de signaux numériques PCM en analogique.

```
*PCM D-FILTER  
> OFF
```

OFF

Aucun filtre numérique n'est utilisé.

FIR SHARP

Un filtre FIR (RIF en français) à forte pente est utilisé pour réduire brutalement les signaux extérieurs à la bande audio.

FIR SLOW

Un filtre FIR (RIF en français) à pente douce est utilisé pour réduire progressivement les signaux extérieurs à la bande audio.

SDLY SHARP

Un filtre à court retard et à forte pente est utilisé pour réduire brutalement les signaux extérieurs à la bande audio.

SDLY SLOW

Un filtre à court retard et à pente douce est utilisé pour réduire progressivement les signaux extérieurs à la bande audio.

Note concernant le filtre numérique durant la lecture PCM

Filtres numériques de type FIR/RIF (à réponse impulsionnelle finie)

Ce type de filtre a une solide réputation de qualité sonore et présente un son ayant à la fois des réverbérations riches et denses et des transitoires vives.

Filtres numériques de type SDLY

Ce type de filtre n'a pas de pré-écho dans la réponse impulsionnelle et possède une attaque du son et une réverbération naturelles pour une qualité tonale proche de celle de l'original.

Filtre numérique DSD

Détermine le type de filtre numérique utilisé lors de la conversion de signaux numériques DSD en analogique.

```
*DSD D-FILTER  
> CUTOFF 150kHz
```

CUTOFF 50kHz

Fréquence de coupure de 50 kHz

CUTOFF 150kHz

Fréquence de coupure de 150 kHz

Luminosité de l'écran

Règle la luminosité de l'écran.

- Toutefois, quel que soit le réglage de luminosité, les messages d'erreur seront toujours affichés avec une luminosité normale.

```
*DIMMER  
> DIMMER 3
```

DIMMER 3

Luminosité normale

DIMMER 2

Légèrement atténuée

DIMMER 1

Plus atténuée

DIMMER 0

Écran éteint

- L'écran reste éteint même quand l'unité est allumée.

Fonctionnement des indicateurs de niveau

Détermine la luminosité des indicateurs de niveau et les met en ou hors service.

```
*METER  
> DIM3
```

DIM3

Luminosité des indicateurs de niveau : clair
Fonctionnement des indicateurs de niveau : activés

DIM2

Luminosité des indicateurs de niveau : légèrement atténuée
Fonctionnement des indicateurs de niveau : activés

DIM1

Luminosité des indicateurs de niveau : encore plus atténuée
Fonctionnement des indicateurs de niveau : activés

DIM0

Luminosité des indicateurs de niveau : aucune (éteints)
Fonctionnement des indicateurs de niveau : activés

OFF

Luminosité des indicateurs de niveau : aucune (éteints)
Fonctionnement des indicateurs de niveau : désactivés

Fonction d'économie automatique d'énergie

Cette unité a une fonction d'économie automatique d'énergie.

- La fonction d'économie automatique d'énergie est activée lorsque l'unité quitte l'usine.



```
*AUTO POWER SAVE
> ON
```

OFF

La fonction d'économie automatique d'énergie est désactivée.

ON

Si aucun signal audio n'est lu durant environ 30 minutes, l'unité bascule automatiquement en mode de veille.

- Quand un signal audio est lu, l'économie automatique d'énergie entre en service si le bouton VOLUME est réglé si bas que le son ne peut pas être entendu.

Guide de dépannage

Si vous rencontrez un problème avec l'unité, veuillez prendre un moment pour lire les informations suivantes avant de solliciter une réparation. Si cette unité ne fonctionne toujours pas correctement, contactez le revendeur chez qui vous l'avez achetée.

Générales

L'unité ne s'allume pas.

- ➔ Vérifiez que le cordon d'alimentation est enfoncé à fond dans la prise secteur. Si la prise a un commutateur, vérifiez que celui-ci est en position ON.
- ➔ Branchez un autre appareil électrique à la prise pour vérifier qu'elle fournit bien du courant.
- ➔ Si la fonction d'économie automatique d'énergie a fait passer l'unité en veille, appuyez sur la touche STANDBY/ON de la télécommande pour rallumer l'unité.

Aucun son n'est produit.

- ➔ Réglez le bouton VOLUME. Tournez-le dans le sens horaire (vers la droite) pour augmenter le volume.
- ➔ Avec le bouton SOURCE, sélectionnez l'entrée à laquelle est branchée la source que vous désirez entendre.
- ➔ Re-vérifiez les branchements aux autres équipements.

Il y a un bruit de ronflement.

- ➔ Si un câble de liaison est proche d'un cordon d'alimentation, d'un éclairage fluorescent ou d'une cause de parasites similaire, écartez-les autant que possible l'un de l'autre.

Il n'y a pas de son d'un côté du casque.

- ➔ Vérifiez que la fiche du casque est enfoncée à fond.

Le son s'est coupé brutalement.

- ➔ La surchauffe peut avoir déclenché le circuit de protection. Réglez l'interrupteur d'alimentation sur OFF, et attendez quelques minutes avant de rallumer l'unité.

Les éclairages des indicateurs de niveau clignotent et aucun son ne sort.

- ➔ Les fils + et - d'une enceinte sont peut-être en court-circuit. Dans ce cas, éteignez l'unité et vérifiez les branchements des enceintes.

FR

Guide de dépannage (suite)

CD

La lecture n'est pas possible.

- ➔ Si le disque est à l'envers, rechargez-le avec sa face sérigraphiée vers le haut.
- ➔ Si le disque est sale, nettoyez-le.
- ➔ Si un disque vierge est chargé, remplacez-le par un disque contenant des enregistrements.
- ➔ Selon la qualité du CD-R/CD-RW et les conditions de son enregistrement, une lecture correcte peut ne pas être possible.
- ➔ Cette unité ne peut pas lire des CD-R/RW non finalisés.

Le son saute.

- ➔ Des vibrations peuvent faire sauter le son. Installez cette unité dans un endroit stable.
- ➔ Si le disque est sale, nettoyez-le.
- ➔ N'utilisez pas de disques rayés ou fissurés.

Fonction Bluetooth

Impossible d'afficher le nom de l'appareil.

- ➔ Cette unité ne prend pas en charge l'affichage des symboles ou caractères à double octet, comme les caractères japonais ou chinois. N'utilisez que des chiffres et lettres anglaises à simple octet pour les noms des appareils Bluetooth connectés à cette unité.

Impossible de changer d'appareil Bluetooth connecté.

- ➔ Cette unité ne peut pas avoir plusieurs appareils Bluetooth connectés en même temps.
Pour changer l'appareil connecté à cette unité par Bluetooth, mettez fin à la connexion actuelle avant de connecter un autre appareil Bluetooth.

Comme cette unité utilise un microcontrôleur, du bruit ou d'autres interférences externes peuvent entraîner son mauvais fonctionnement. Si cela se produit, débranchez le cordon d'alimentation, attendez un instant puis rallumez l'unité et relancez les opérations.

Restauration des réglages par défaut

En maintenant pressée la touche MENU, basculez l'interrupteur d'alimentation POWER sur ON. Relâchez la touche MENU lorsque le message « SETUP CLEAR » (effacement de la configuration) apparaît.

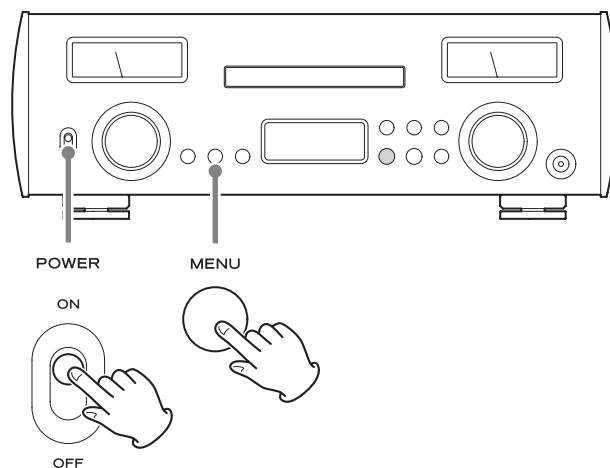

Après l'affichage de « SETUP CLEAR » (effacement de la configuration) pendant quelques secondes, l'initialisation se termine et les écrans de démarrage suivants apparaissent.



- Les réglages d'usine par défaut sont les valeurs de réglage qui apparaissent dans les images d'écran employées par ce mode d'emploi.

ATTENTION

- Ne faites pas passer l'unité en veille tant que l'écran ci-dessus ne s'est pas affiché.
- Cette opération restaurera tous les réglages par défaut, y compris ceux des paramètres de réseau.

Amplificateur

| | |
|--|--|
| Puissance maximale de sortie | |
| Lorsque la tension d'alimentation est de 230 V | 230 W + 230 W (10 % de distorsion, 1 kHz, 4 Ω) 130 W + 130 W (10 % de distorsion, 1 kHz, 8 Ω) |
| Lorsque la tension d'alimentation est de 120 V | 210 W + 210 W (10 % de distorsion, 1 kHz, 4 Ω) 130 W + 130 W (10 % de distorsion, 1 kHz, 8 Ω) |
| Sortie nominale | 100 W + 100 W (0,07 % de distorsion, 1 kHz, 4 Ω) 60 W + 60 W (0,07 % de distorsion, 1 kHz, 8 Ω) |
| Impédance d'enceinte acceptable | 4 – 8 Ω |
| Distorsion harmonique totale | 0,008 % (1 kHz, 8 Ω, 50 W) |
| Rapport signal/bruit | |
| LINE IN | 110 dB (IHF-A/Passe-bas 20 kHz/1 kHz/2 V en entrée) |
| Réponse en fréquence | 5 Hz – 100 kHz (+1/–3 dB) |

Amplificateur pour casque

| | |
|--|---|
| Mini-jack 3,5 mm stéréo | 1 (accepte les connexions à 4 points avec masse séparée) |
| Sortie maximale efficace | 500 mW + 500 mW (sous 32 Ω) |
| Plage d'impédance compatible | 16 – 600 Ω |

Entrées audio analogiques

| | |
|--------------------------------|---------------|
| Prises RCA | 1 paire (L/R) |
| Impédance d'entrée | 47 kΩ |
| Sensibilité d'entrée | 30 mV |

CD

| | |
|--|----------------------------------|
| Types de disque pris en charge | CD, CD-R, CD-RW (12 cm, 8 cm) |
| Format de fichier lisible | CD-DA |
| Fréquence d'échantillonnage | 44,1 kHz |
| Résolution de quantification | 16 bits |

Entrées audio numériques

| | |
|--|-----------------------------------|
| Numérique COAXIAL | |
| Prise RCA | 1 (0,5 Vc-c, 75 Ω) |
| Numérique OPTICAL | |
| Connecteurs carrés (TOSLINK) | 2 (–24,0 à –14,5 dBm en crête) |
| Clé USB | |
| Port USB de type A | 1 (norme USB 2.0) |
| Réseau local (LAN) | |
| 1000BASE-T | 1 |
| Fréquence d'échantillonnage des données PCM | |
| Numérique COAXIAL | |
| 32 kHz, 44,1 kHz, 48 kHz, 88,2 kHz, 96 kHz, 176,4 kHz, 192 kHz | |

| | |
|--|--|
| Numérique OPTICAL | |
| 32 kHz, 44,1 kHz, 48 kHz, 88,2 kHz, 96 kHz, 176,4 kHz, 192 kHz | |
| Clé USB/réseau | |
| 32 kHz, 44,1 kHz, 48 kHz, 88,2 kHz, 96 kHz, 176,4 kHz, 192 kHz, 352,8 kHz, 384 kHz | |

| | |
|---|--|
| Résolution de quantification en bits | |
| Numérique COAXIAL/numérique OPTICAL | 16/24 bits |
| Fréquence d'échantillonnage des données DSD | |
| Numérique COAXIAL/numérique OPTICAL | 2,8 MHz (pris en charge par transmission DoP 176,4 kHz/24 bits) |
| Clé USB/réseau | 2,8/5,6 MHz |

Bluetooth

| | |
|--|---|
| Version de Bluetooth | 4.0 |
| Classe de sortie | Classe 2 (distance de transmission sans obstacles* 10 m) |
| Profils pris en charge | A2DP, AVRCP |
| Codecs A2DP pris en charge | SBC, AAC, Qualcomm® aptX™, LDAC |
| Protection de contenu A2DP prise en charge | SCMS-T |
| Nombre maximal d'appairages mémorisés | 8 |

*La distance de transmission est une approximation. Elle peut varier en fonction de l'environnement et des ondes électromagnétiques.

Générales

| | |
|--|------------------------------------|
| Alimentation électrique | |
| Modèle Europe | CA 220–240 V, 50/60 Hz |
| Modèle U.S.A./Canada | CA 120 V, 60 Hz |
| Consommation électrique | |
| Modèle Europe | 130 W |
| Modèle USA/Canada | 120 W |
| Consommation en veille | Moins de 0,5 W (en mode de veille) |
| Dimensions externes (L × H × P, saillies incluses) | |
| | 442 mm × 152 mm × 345 mm |
| Poids | 13,4 kg |
| Température de fonctionnement | +5 °C à +35 °C |
| Hygrométrie de fonctionnement | 5 % à 85 % (sans condensation) |
| Température de stockage | –20 °C à +55 °C |

Éléments fournis

| |
|--|
| Cordon d'alimentation × 1 |
| Télécommande (RC-1328) × 1 |
| Piles pour télécommande (AAA) × 2 |
| Patins en feutre × 3 |
| Mode d'emploi (ce document, y compris la garantie) × 1 |

- Le manuel anglais du TEAC HR Streamer (TEAC HR Streamer User's Manual) peut être téléchargé depuis le site mondial TEAC (<http://www.teac-global.com/>).
- Conception et caractéristiques techniques sont sujettes à modifications sans préavis.
- Le poids et les dimensions sont des valeurs approchées.
- Les illustrations de ce mode d'emploi peuvent légèrement différer des modèles de production.

INSTRUCCIONES IMPORTANTES DE SEGURIDAD



El símbolo del rayo acabado en flecha dentro de un triángulo equilátero alerta al usuario de la presencia de un "voltaje peligroso" sin aislar dentro de la carcasa del producto que puede ser de magnitud suficiente como para constituir riesgo de descarga eléctrica para las personas.



El signo de exclamación dentro de un triángulo equilátero alerta al usuario de la presencia de importantes instrucciones de funcionamiento y mantenimiento en la literatura que acompaña al aparato.

AVISO: PARA EVITAR RIESGO DE INCENDIO O DESCARGAS ELÉCTRICAS, NO EXPONGA ESTE APARATO A LA LLUVIA NI A LA HUMEDAD.

PRECAUCIÓN

- NO quite las carcasas externas ni deje al aire la electrónica. ¡EN EL INTERIOR NO HAY PIEZAS QUE EL USUARIO PUEDA MANIPULAR!
- SI EXPERIMENTA PROBLEMAS CON ESTE PRODUCTO, PÓNGASE EN CONTACTO CON EL ESTABLECIMIENTO DONDE ADQUIRIÓ LA UNIDAD PARA SOLICITAR SERVICIO TÉCNICO. NO UTILICE EL APARATO HASTA QUE HAYA SIDO REPARADO.
- EL USO DE CONTROLES, AJUSTES O PROCEDIMIENTOS QUE NO SEAN LOS ESPECIFICADOS EN ESTE MANUAL PUEDE CAUSAR EXPOSICIÓN A RADIACIONES PELIGROSAS.

- 1) Lea estas instrucciones.
- 2) Conserve estas instrucciones.
- 3) Cumpla con lo indicado en los avisos.
- 4) Siga todas las instrucciones.
- 5) No utilice este aparato cerca del agua.
- 6) Límpielo solo con un trapo seco.
- 7) No bloquee ninguna de las ranuras de ventilación. Instale este aparato de acuerdo con las instrucciones del fabricante.
- 8) No instale este aparato cerca de fuentes de calor como radiadores, calentadores, hornos u otros aparatos (incluyendo amplificadores) que produzcan calor.
- 9) No elimine el sistema de seguridad que supone el enchufe polarizado o con toma de tierra. Un enchufe polarizado tiene dos bornes, uno más ancho que el otro. Uno con toma de tierra tiene dos bornes iguales y una tercera lámina para la conexión a tierra. El borne ancho o la lámina se incluyen para su seguridad.

Si el enchufe que venga con la unidad no encaja en su salida de corriente, haga que un electricista cambie su salida anticuada.

- 10) Evite que el cable de corriente quede de forma que pueda ser pisado o quedar retorcido o aplastado, especialmente en los enchufes, receptáculos o en el punto en el que salen del aparato.
- 11) Use solo accesorios / complementos especificados por el fabricante.
- 12) Utilice este aparato solo con un soporte, trípode o bastidor especificado por el fabricante o que se venda con el propio aparato. Cuando utilice un bastidor con ruedas, tenga cuidado al mover la combinación de aparato/bastidor para evitar que vuelque y puedan producirse daños.
- 13) Desconecte este aparato de la corriente durante las tormentas eléctricas o cuando no lo vaya a usar durante un periodo de tiempo largo.
- 14) Dirija cualquier posible reparación solo al servicio técnico oficial. Este aparato deberá ser reparado si se ha dañado de alguna forma, como por ejemplo si el cable de corriente o el enchufe están rotos, si ha sido derramado algún líquido sobre la unidad o algún objeto ha sido introducido en ella, si ha quedado expuesto a la lluvia o la humedad, si no funciona normalmente o si ha caído al suelo en algún momento.



- Este aparato libera corriente nominal no válida para el funcionamiento a través de la toma de corriente, aún cuando el interruptor de encendido y activación (POWER o STANDBY/ON) no esté en la posición de encendido (ON).
- El enchufe que se conecta a la red es el dispositivo de desconexión, por lo que deberá permanecer siempre en perfecto estado de uso.
- Deberá llevar cuidado si utiliza auriculares con este producto, ya que una excesiva presión sonora (volumen) procedente de los mismos puede causar pérdidas de audición.

PRECAUCIÓN

- No exponga este aparato a salpicaduras ni goteras.
- No coloque objetos que contengan líquidos, como por ejemplo jarrones, sobre el aparato.
- No instale este aparato en lugares cerrados tales como estanterías o similares.
- Este aparato debe situarse lo suficientemente cerca de una toma de electricidad como para poder alcanzar fácilmente el cable de corriente en cualquier momento.
- Si el producto utiliza pilas (esto incluye las pilas instaladas y los "packs" de pilas), se evitará su exposición directa al sol, al fuego o a cualquier otra fuente de calor excesivo.
- **PRECAUCIÓN** con los productos que emplean baterías de litio reemplazables: existe peligro de explosión si la batería se reemplaza por otra de tipo incorrecto. Reemplácela sólo por otra igual o de tipo equivalente.

AVISO

Los productos con construcción de Clase **I** están equipados con un cable de alimentación que tiene conexión de tierra. El cable de estos productos deberá conectarse a una toma de corriente que tenga conexión de protección de tierra.

EN EE. UU./CANADÁ, UTILICE SOLO ALIMENTACIÓN CON CORRIENTE DE 120 V.

⚠ Precauciones con respecto a las pilas

Un mal uso de las pilas puede hacer que se rompan o que tengan fugas y ello causar fuego, lesiones u oxidación en los objetos cercanos. Por favor, lea y observe las siguientes precauciones cuidadosamente.

- Asegúrese de introducir las pilas siempre con la correcta orientación de los polos positivo (⊕) y negativo (⊖).
- Use pilas del mismo tipo. Nunca utilice juntas pilas de tipos diferentes.
- Si no va a utilizar el mando a distancia durante mucho tiempo (más de un mes), quite las pilas para evitar que se sulfaten y tengan fugas.
- Si las pilas presentan fugas, limpie el líquido que haya caído en el compartimento y sustituya las pilas por otras nuevas.
- No utilice pilas que no sean del tipo especificado. No mezcle pilas nuevas con viejas ni utilice juntas pilas de tipos distintos.
- No caliente ni desarme las pilas. Nunca tire pilas al fuego ni al agua.
- No transporte ni almacene pilas con otros objetos metálicos. Las pilas podrían producir cortocircuitos, perder líquido o explotar.
- Nunca recargue una pila si no está completamente seguro de que es una pila recargable.

Información sobre el láser

Este producto contiene en el interior de su carcasa un sistema de láser semiconductor y está clasificado como "PRODUCTO LÁSER DE CLASE 1".

Para evitar quedar expuesto al haz del rayo láser, no intente abrir la carcasa.

| | |
|-------------------|-------------------------------------|
| Láser: | |
| Tipo: | EP-C101 |
| Fabricante: | GUANGDONG EVER BRIGHT GROUP CO.,LTD |
| Potencia láser: | Inferior a 0,3 mW |
| Longitud de onda: | 790 ±25 nm |

Modelo para EE. UU.

Este producto ha sido diseñado y fabricado de acuerdo con las normativas de la FDA, "título 21, CFR, capítulo 1, subcapítulo J, basado en el Acta de Control de Radiaciones para la Salud y la Seguridad de 1968", y está clasificado como producto láser de Clase **I**. No se produce radiación láser invisible peligrosa porque la radiación láser invisible emitida en el interior de este producto queda completamente confinada dentro de la carcasa protectora.

La etiqueta exigida por esta normativa es la siguiente:

CERTIFICATION
THIS PRODUCT COMPLIES WITH 21 CFR 1040.10 AND 1040.11 EXCEPT FOR DEVIATIONS PURSUANT TO LASER NOTICE NO. 50, DATED JUNE 24, 2007.
TEAC CORPORATION
1-47 OCHIAI, TAMA-SHI, TOKYO, JAPAN

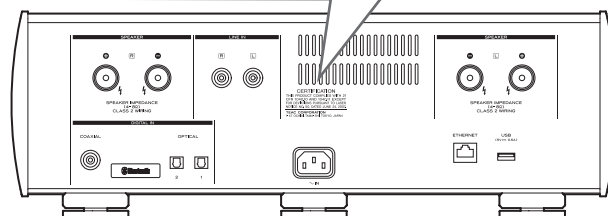

Para consumidores europeos

Deshacerse de aparatos eléctricos, electrónicos, pilas/baterías y acumuladores

- Todos los aparatos eléctricos y electrónicos, y pilas/baterías y acumuladores gastados, deben ser eliminados separados del resto de basura común y únicamente en los "puntos limpios" o bajo los procedimientos especificados por el gobierno o autoridades municipales locales.
- Con la eliminación correcta de los equipos eléctricos y electrónicos, y de pilas/baterías y acumuladores gastados, estará ayudando a conservar recursos muy valiosos y a evitar los posibles efectos negativos en la salud humana y en el medio ambiente.
- La eliminación incorrecta de los equipos eléctricos y electrónicos, y pilas/baterías y acumuladores, puede producir efectos muy dañinos en el medio ambiente y en la salud humana a causa de las sustancias peligrosas que pueden encontrarse en estos equipos.
- El símbolo de Eliminación de Aparatos Eléctricos y Electrónicos (WEEE en inglés), identificado por cubos de basura con ruedas tachados, indican que los equipos eléctricos y electrónicos, y las pilas/baterías y acumuladores, deben ser eliminados de forma totalmente independiente con respecto a la basura doméstica. Si una pila/batería o un acumulador contienen más cantidad de los valores especificados de plomo (Pb), mercurio (Hg), y/o cadmio (Cd) según está definido en la Directiva relativa a las pilas (2006/66/EC), entonces los símbolos químicos correspondientes a estos elementos estarán indicados debajo del símbolo WEEE.
- Existen sistemas para la eliminación y recogida a disposición del usuario final. Si necesita más información sobre cómo deshacerse de aparatos eléctricos y electrónicos antiguos, así como de pilas/baterías y acumuladores, póngase en contacto con su ayuntamiento, con la correspondiente empresa del servicio de recogida de residuos o con el establecimiento donde adquirió ese aparato.

Precauciones con los equipos inalámbricos

Cumplimiento de las normas de interferencias y transmisión de radio

Modelo para EE. UU.

Declaración de conformidad



Parte responsable: TEAC AMERICA, INC.
Dirección: 1834 Gage Road, Montebello, California,
U.S.A.

Número de teléfono: 1-323-726-0303

Este dispositivo cumple con el apartado 15 de las Normas de la FCC. Su funcionamiento está sujeto a las dos siguientes condiciones: (1) este dispositivo no puede causar interferencias perjudiciales y (2) este dispositivo debe aceptar cualquier interferencia recibida, incluidas interferencias que puedan causar anomalías de funcionamiento.

Etiquetado de autorización
ID de la FCC: XEG-NR7CD

Modelo para el Espacio Económico Europeo (EEE)

La función de transmisor de banda ancha de este producto opera en la banda de los 2,4 GHz.

Rango de frecuencia de uso: 2400 MHz – 2480 MHz

Potencia de salida máxima: Bluetooth® clase 2 (inferior a 2,5 mW).



Por la presente comunicación, TEAC Corporation declara que este tipo de equipo de radio cumple con los requisitos de la Directiva 2014/53/EU. y de las restantes directivas de la Unión Europea y reglamentos de la Comisión.

El texto completo de la declaración de conformidad con la normativa de la UE está disponible en la siguiente dirección de Internet (por favor, utilice el correo electrónico para ponerse en contacto con nosotros):

<http://www.teac-audio.eu/en/>

TEAC Corporation

1-47 Ochiai, Tama-shi, Tokyo, 206-8530, Japan

PRECAUCIÓN

La autorización de dispositivos inalámbricos son diferentes según los países o regiones. Por favor, utilice el producto solamente en el país donde lo adquirió.

- Dependiendo del país, podrían existir restricciones para el uso de la tecnología inalámbrica Bluetooth.

Verifique las leyes y regulaciones del país o región donde vaya a utilizar la unidad antes de hacerlo.

Requerimientos acerca de la exposición a radiaciones

Este equipo cumple con la regulación internacionalmente reconocida para los casos de exposición humana a ondas de radio generadas por un transmisor.

Declaración de cumplimiento

Modelo para EE. UU.

Este equipo cumple con los límites de exposición a radiación establecidos por la FCC para entornos no controlados y cumple las directrices de la FCC en materia de exposición a radiofrecuencia.

Modelo para el Espacio Económico Europeo (EEE)

Este equipo cumple con la valoración EN.62311 de equipos electrónicos y eléctricos relativa a las restricciones de exposición humana a campos electromagnéticos, el estándar armonizado de la DIRECTIVA 2014/53/EU.

PRECAUCIÓN

Cualquier cambio o modificación efectuada en este equipo que no haya sido expresamente aprobada por la parte responsable del cumplimiento de los requisitos exigidos podría invalidar el derecho del usuario a utilizar el equipo.

Información sobre interferencias (requerimientos de la FCC)

Se ha comprobado que este equipo cumple con los límites establecidos para los dispositivos digitales de Clase B, de acuerdo con el apartado 15 de las Normas de la FCC. Estos límites están diseñados para proporcionar una protección razonable contra interferencias perjudiciales en instalaciones residenciales.

Este equipo genera, utiliza y puede irradiar energía de radiofrecuencia y, si no se instala y se utiliza de acuerdo con las instrucciones, puede causar interferencias perjudiciales en las comunicaciones por radio.

Sin embargo, no se puede garantizar que dichas interferencias no se produzcan en instalaciones particulares.

Si este equipo causa interferencias perjudiciales en la recepción de radio o televisión, que se comprueban apagando y encendiendo el equipo, se recomienda al usuario que intente corregirla mediante una o varias de las siguientes medidas.

- Reoriente o recolocque el equipo y/o la antena receptora.
- Aumente la separación entre el equipo y el receptor.
- Conecte el equipo a una toma de electricidad situada en un circuito eléctrico diferente al del receptor.
- Consulte al distribuidor o solicite ayuda a un técnico de radio/TV con experiencia.

Marcas y derechos

“DSD” is a registered trademark.

The Bluetooth® word mark and logos are registered trademarks owned by Bluetooth SIG, Inc. and any use of such marks by TEAC CORPORATION is under license.

Qualcomm aptX is a product of Qualcomm Technologies International, Ltd.

Qualcomm is a trademark of Qualcomm Incorporated, registered in the United States and other countries, used with permission. aptX is a trademark of Qualcomm Technologies International, Ltd., registered in the United States and other countries, used with permission.

Wi-Fi is a trademark or registered trademark of Wi-Fi Alliance.

Apple, iPad, iPhone and iPod touch are trademarks of Apple Inc., registered in the U.S. and other countries. App Store is a service mark of Apple Inc.

LDAC™ and LDAC logo are trademarks of Sony Corporation.

Los nombres de otras compañías, nombres de productos y logos que aparecen en este documento son marcas comerciales o registradas de sus respectivos propietarios.

La información sobre derechos de autor (copyright) y licencias relacionados con software de código abierto figuran en el documento “Important Notice Regarding Software” (notificación importante acerca del software) que se proporciona por separado (solo en inglés).

Índice

Gracias por elegir TEAC.

Lea este manual atentamente para obtener el mejor rendimiento de esta unidad.

Después de leerlo, guárdelo en un lugar seguro para futuras consultas. Si desea más información sobre las funciones de red de esta unidad, consulte el manual TEAC HR Streamer User's Manual.

- El Manual del usuario y el manual TEAC HR Streamer User's Manual pueden descargarse desde el sitio web global de TEAC (<http://www.teac-global.com/>).
- Para utilizar las funciones de red y la reproducción USB, es necesario utilizar también un iPad u otro dispositivo iOS que tenga instalada la app específica (gratuita) y que esté conectado a la misma red que la unidad.

| | |
|---|----|
| INSTRUCCIONES IMPORTANTES DE SEGURIDAD | 58 |
| Precauciones con los equipos inalámbricos | 60 |
| Marcas y derechos | 61 |
| Artículos incluidos | 62 |
| Descarga de la app de control remoto | 62 |
| Web global de TEAC | 62 |
| Registro del producto | 62 |
| Antes de su utilización | 63 |
| Mantenimiento | 63 |
| Uso del mando a distancia | 63 |
| Discos | 64 |
| Conexión de los altavoces | 65 |
| Conexiones | 66 |
| Conexiones de red | 68 |
| Nombres y funciones de las partes (mando a distancia) | 69 |
| Nombres y funciones de las partes (unidad principal) | 70 |
| Conexión de auriculares | 71 |
| Sobreconversión | 72 |
| Pantalla | 73 |
| Funcionamiento básico | 74 |
| Escuchar discos CD | 77 |
| Tecnología inalámbrica Bluetooth® | 79 |
| Ajustes de configuración | 81 |
| Solución de posibles fallos | 83 |
| Especificaciones | 85 |

Artículos incluidos

Asegúrese de que la caja incluye todos los artículos que se enumeran a continuación. Por favor, póngase en contacto con el establecimiento donde adquirió esta unidad si falta cualquiera de estos artículos o si han sufrido desperfectos durante el transporte.

Cable de corriente × 1

Mando a distancia (RC-1328) × 1

Pilas para el mando a distancia (AAA) × 2

Almohadillas de fieltro × 3

Manual del usuario (este documento, incluida la garantía) × 1

- Los usuarios que vivan en EE. UU. y Canadá encontrarán información sobre la garantía en la página 86 y en la contraportada (documento de garantía). Los usuarios que vivan en Europa y otras áreas deben consultar la página 87.
- El manual TEAC HR Streamer User's Manual puede descargarse desde el sitio web global de TEAC (<http://www.teac-global.com/>).

Descarga de la app de control remoto

Para utilizar las funciones de red y de reproducción USB, es necesario utilizar también un iPad u otro dispositivo iOS que tenga instalada la app específica (gratuita) y que esté conectado a la misma red que la unidad.

Cómo descargar la app para dispositivos iOS, incluidos iPad

Busque "TEAC HR Streamer" en el App Store.

- Esta prevista una versión para Android (a partir de enero de 2017). Consulte la web de producto para más información.

Web global de TEAC

Las actualizaciones correspondientes a esta unidad se pueden descargar desde el sitio web global de TEAC:

<http://teac-global.com/>

- 1) Entre en el sitio web global de TEAC.
- 2) En la sección de descargas (downloads) de TEAC, haga clic en el idioma que desee para abrir la página web de descargas correspondiente a ese idioma.

NOTA

Si no aparece el idioma que desea, haga clic en "Other Languages" (otros idiomas).

- 3) Haga clic en la sección "Search by Model Name" (buscar por nombre de modelo) para abrir la página de descargas correspondiente a ese producto. Los usuarios de Europa, sin embargo, tienen que hacer clic en el nombre del producto en la sección "Products" (productos).
- 4) Seleccione y descargue las actualizaciones necesarias.

Registro del producto

Los clientes de EE. UU., por favor visiten el siguiente sitio web de TEAC para registrar su producto en línea:

<http://audio.teac.com/support/registration/>

Antes de su utilización

Precauciones de emplazamiento

- No instale esta unidad donde pueda calentarse. Esto incluye lugares que estén expuestos a la luz solar directa o cercanos a un radiador, calefactor, estufa o cualquier otro aparato de calefacción. Tampoco coloque esta unidad encima de un amplificador u otro equipo que genere calor. Si lo hace, puede decolorarse, deformarse o funcionar incorrectamente.
- Cuando instale esta unidad, deje un pequeño espacio (al menos 3 cm) entre ella y las paredes u otros dispositivos para permitir una buena disipación del calor. Si la coloca en un rack, deje al menos 5 cm libres por encima de la unidad y 10 cm por detrás. Si no deja estos márgenes de seguridad, el calor podría acumularse en el interior y provocar fuego.

Nota sobre las patas puntiformes

Esta unidad tiene unas patas puntiformes metálicas de alta precisión que están firmemente sujetas a la placa inferior.

Los soportes de estas patas están sueltos, pero cuando se coloca la unidad sobre una superficie, son estas patas puntiformes metálicas las que soportan la unidad, dispersando de manera efectiva las vibraciones.

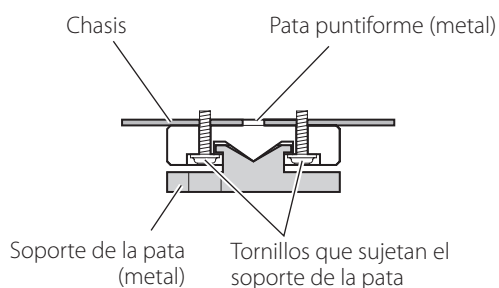

- Las almohadillas de fieltro incluidas tienen la función de proteger la superficie donde se sitúe la unidad. Colóquelas en la parte inferior de los soportes de las patas.

Mantenimiento

Limpie la superficie y otros paneles de esta unidad con un paño suave ligeramente humedecido con un líquido limpiador neutro diluido.

No utilice paños de limpieza impregnados con productos químicos, disolvente u otros agentes químicos, ya que pueden dañar las superficies de la unidad.

 **Por seguridad, desenchufe el cable de corriente de la toma de electricidad antes de proceder a la limpieza.**

Uso del mando a distancia

Precauciones de uso

 **Un mal uso de la pila podría hacer que se rompan o se sulfaten (pierdan líquido), lo que podría originar fuego, lesiones o la oxidación de materiales cercanos. Por favor, lea atentamente y observe las instrucciones de las precauciones de la página 59.**

- Cuando utilice el mando a distancia, oriéntelo hacia el receptor de señal de control remoto que hay en la unidad principal a una distancia de 5 metros o menos. No coloque obstáculos entre la unidad principal y el mando a distancia.
- El mando a distancia podría no funcionar si el receptor de señal de control remoto de la unidad principal está expuesto directamente a la luz del sol u otra luz intensa. Si esto ocurre, pruebe a mover la unidad.
- Tenga en cuenta que la utilización de este mando a distancia podría causar el funcionamiento involuntario de otros dispositivos que puedan ser controlados por rayos infrarrojos.

Instalación de las pilas

Quite la tapa de la parte posterior del mando a distancia e introduzca en el compartimento dos pilas AAA con sus polos \oplus/\ominus orientados como se muestra. Vuelva a colocar la tapa.

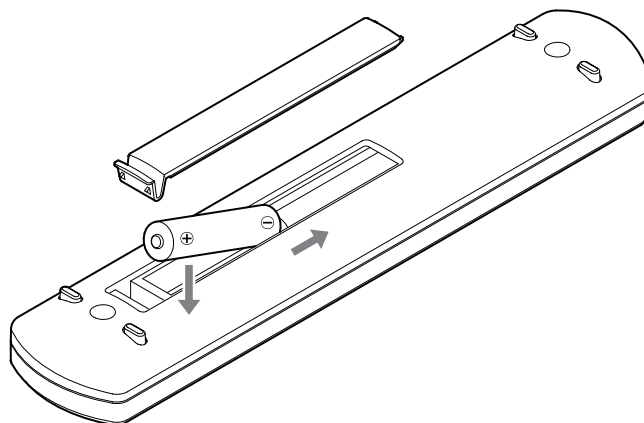

Cuándo sustituir las pilas

Si la distancia requerida entre el mando a distancia y la unidad principal disminuye o si la unidad deja de responder a los botones del mando a distancia, cambie ambas pilas por otras nuevas.

Deshágase de las pilas usadas según las instrucciones que figuren en las mismas o los requisitos establecidos por las autoridades locales.

Discos

Los símbolos mostrados a continuación aparecen en las cajas y rotulaciones de los discos. Esta unidad puede reproducir aquellos discos que estén identificados con estos símbolos sin necesidad de utilizar un adaptador. Esta unidad no puede reproducir discos que no tengan dichos símbolos.

Tipos de discos que pueden reproducirse en esta unidad y sus símbolos

Discos CD con el logotipo "COMPACT disc DIGITAL AUDIO" (12 cm, 8 cm)



- Este logo aparece en las rotulaciones y cajas de los discos.

Si intenta reproducir otro tipo de disco con esta unidad, se pueden originar ruidos a volumen alto capaces de dañar los altavoces o lesionar los oídos. Nunca intente reproducir otros tipos de discos que no sean los mencionados anteriormente.

- Esta unidad no puede reproducir discos Video DVD, Audio DVD, Video CD, DVD-ROM y CD-ROM, por ejemplo.
- Es posible que esta unidad no reproduzca correctamente los Discos Duales (Dual Disc), los CD con control de copia u otros CD especiales que no cumplan con la normativa estándar del Libro Rojo del CD. Si se utilizan discos especiales en esta unidad, no se garantiza el funcionamiento ni la calidad del sonido. Si la reproducción de un disco especial le causa problemas, póngase en contacto con el vendedor del disco.

Discos CD-R/CD-RW

Esta unidad puede reproducir discos CD-R y CD-RW que hayan sido grabados en formato CD Audio.

- Asegúrese de finalizar los discos creados con grabadoras de CD.

Dependiendo de la calidad del disco y de las condiciones de la grabación, es posible que algunos discos no puedan reproducirse. Para más información, consulte el manual de instrucciones del dispositivo utilizado.

Manejo de los discos

- Cargue los discos con el lado rotulado hacia arriba (los CD solo pueden reproducirse por una cara).
- Para sacar un disco de su caja, presione siempre primero hacia abajo en el centro de la caja y, a continuación, sujete el disco por sus bordes.

Para sacarlo de la caja



Sujetar por los bordes



- Maneje los discos con cuidado. Si el lado del disco que contiene los datos grabados (el lado sin rotular) está rayado, tiene huellas o suciedad, o está empañado o deteriorado, pueden producirse errores de reproducción.
- Si el lado del disco que contiene los datos grabados (el lado sin rotular) se ensucia con huellas o polvo, utilice un paño suave para limpiar la superficie, limpiando desde el centro hacia el borde. Limpie los discos siempre antes de guardarlos. Si se deja un disco sucio, puede degradarse su calidad de sonido.

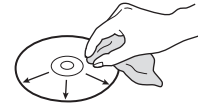

- Nunca utilice limpiadores de discos, tratamientos antiestáticos, disolventes o productos químicos similares para limpiar los discos. Tales productos químicos pueden dañar la superficie del disco.
- No deje los discos en lugares donde estén expuestos a la luz del sol directamente, ni tampoco que sean muy húmedos o calurosos.
- Si escribe sobre el lado rotulado de un disco, utilice un rotulador de tinta permanente con punta de fieltro. Si usa un bolígrafo u otro objeto de escritura con punta dura puede estropear el disco y convertirlo en irreproducible.
- Después de terminar la reproducción de un disco, vuelva a guardarlo siempre en su caja. Si no lo hace, puede deformarse o rayarse.
- No ponga etiquetas ni otros materiales en el disco. No utilice discos que tengan residuos de pegamento en su superficie después de quitar una pegatina, adhesivo o similar. Si carga en la unidad un disco en estas condiciones, puede quedarse pegado en el interior de la unidad o dañarla.
- Nunca utilice estabilizadores de CD de los disponibles en establecimientos comerciales. Si lo hace, puede estropear el disco o dañar la unidad.
- No utilice discos rotos porque pueden estropear la unidad.
- Nunca utilice discos con formas irregulares, como discos con forma de corazón u octogonales, porque pueden dañar la unidad.

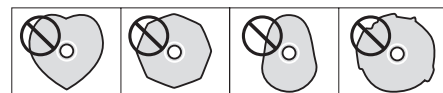

- No utilice discos imprimibles (los que permiten la impresión sobre el lado rotulado). Dado que la superficie de dichos discos ha recibido un tratamiento especial para ello, pueden quedarse pegados dentro de la unidad o dañarla.

Si tiene dudas sobre cómo utilizar un disco CD-R o CD-RW, póngase en contacto con el fabricante del disco directamente.

Notas sobre los cables de altavoz

- Para conectar los altavoces utilice cables de altavoz de los disponibles en establecimientos comerciales.
- Utilice los cables de altavoz más cortos que pueda. Cuanto más largos sean los cables, mayor será el valor de resistencia y más se reducirá el factor de amortiguamiento. Es más, la longitud también incrementa la impedancia y la capacitancia, degradando la calidad de sonido de las altas frecuencias.
- Utilice cables de la misma longitud para los altavoces izquierdo y derecho.

Cómo conectar los cables de altavoz

Utilice cables de altavoz de los disponibles en establecimientos comerciales para conectar el terminal \oplus de la unidad al terminal \oplus del altavoz y el terminal \ominus de la unidad al terminal \ominus del altavoz.

- Utilice cables con una impedancia de al menos 4Ω .
- Si la punta con los hilos metálicos al descubierto (sin recubrimiento en el extremo) de un cable de altavoz entra en contacto con otro cable o terminal, puede dar lugar a un cortocircuito. Nunca deje que esto suceda.
- No conecte más de un amplificador a un altavoz.
- No agrupe ni mezcle cables de altavoz con cables de corriente. Si lo hace, puede originarse ruido.

⚠ El cable de corriente siempre deberá estar desconectado cuando se conecten los cables de altavoz.

Si utiliza cables con el extremo metálico al descubierto

Afloje la cubierta e inserte el núcleo del cable en el agujero del terminal. A continuación, apriete la cubierta.

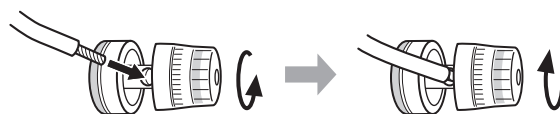

Si utiliza conectores de horquilla

Afloje la cubierta e inserte la horquilla entre la cubierta y la base del terminal. A continuación, apriete la cubierta.

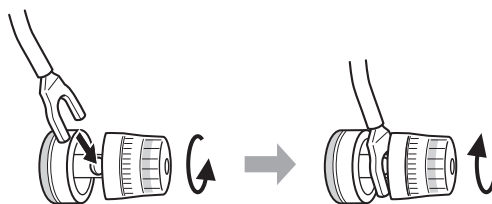

- Cuando utilice conectores de horquilla, el diámetro interior de estos deberá ser de al menos 8 mm.

Si utiliza conectores de tipo banana

Con la cubierta apretada, inserte la clavija en la abertura del extremo del terminal.

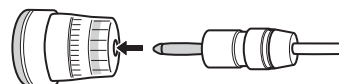

- Lea atentamente las instrucciones de los conectores de tipo banana que esté utilizando.

Nota sobre el modelo para Europa

De acuerdo con las regulaciones de seguridad europeas, no está permitida la conexión de conectores de tipo banana en los terminales de altavoces de los modelos europeos.

Los orificios donde se introducen los conectores de tipo banana han sido tapados con tapones negros.

Conecte los altavoces usando cables sin recubrimiento en el extremo (con los hilos metálicos al descubierto) o con conectores de horquilla.

Si un tapón negro se sale del terminal, vuelva a colocarlo en su posición original.

Conexiones

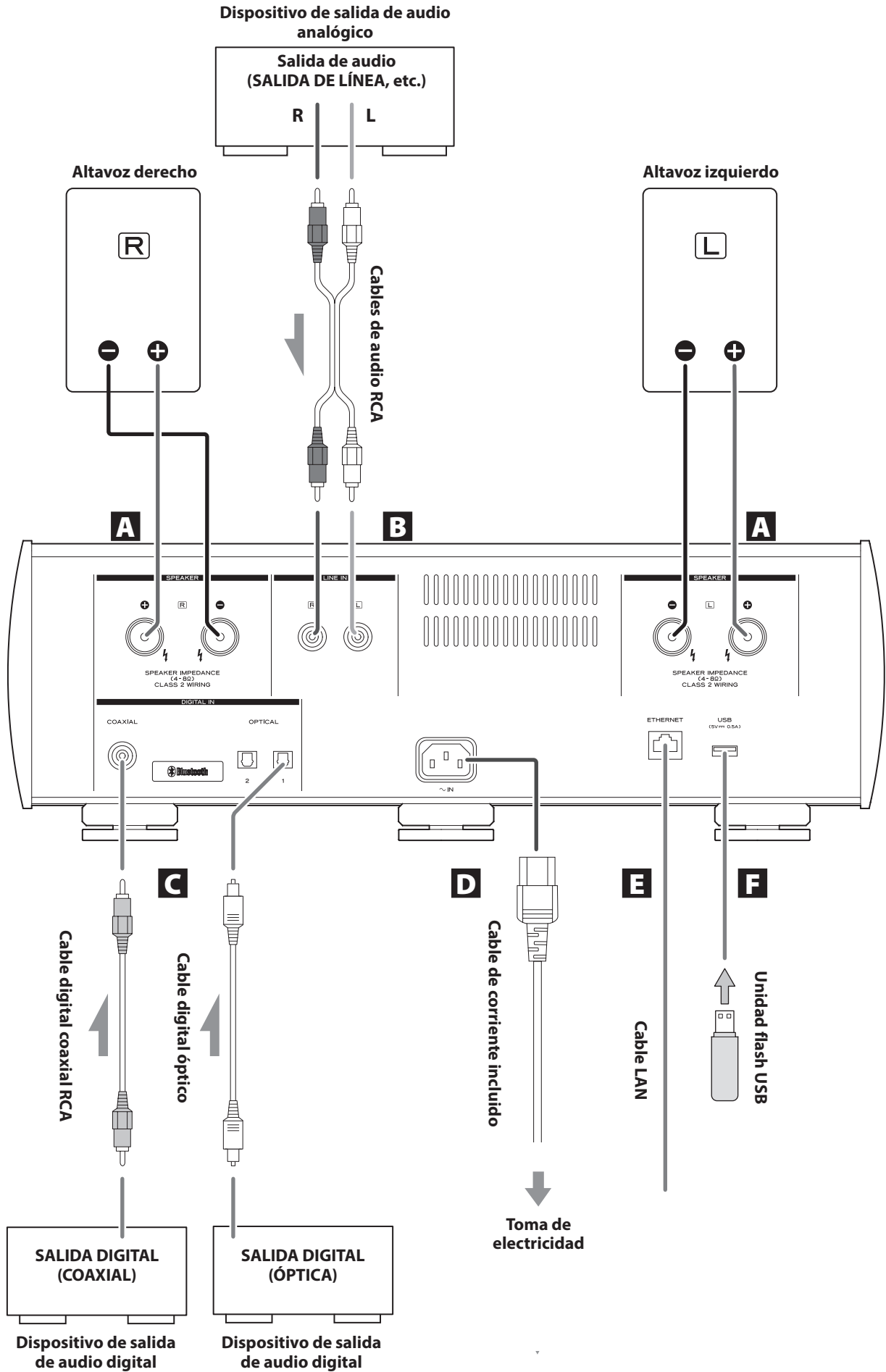

A Terminales de altavoces (SPEAKER)

Utilice cables de altavoz de los disponibles en establecimientos comerciales para conectar el terminal ⊕ de la unidad al terminal ⊕ del altavoz y el terminal ⊖ de la unidad al terminal ⊖ del altavoz (página 65).

B Terminales de entrada de audio analógico (LINE IN)

Se utilizan para introducir señales de audio analógico de 2 canales. Conecte a estos terminales RCA un dispositivo de salida de audio analógico.

Para estas conexiones, utilice cables de los disponibles en establecimientos comerciales.

Conecte el terminal de entrada R (derecho) de esta unidad al terminal de salida R del dispositivo de salida de audio y el terminal de entrada L (izquierdo) de esta unidad al terminal de salida L del otro dispositivo.

Cables de audio RCA

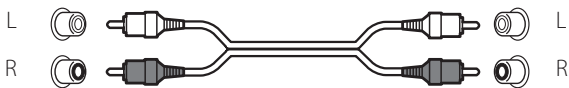

C Terminales de entrada de audio digital

COAXIAL

Se utiliza para introducir audio digital. Conecte aquí el terminal coaxial de salida de audio digital de un dispositivo de audio digital.

Para esta conexión, utilice un cable digital coaxial RCA de los disponibles en establecimientos comerciales.

OPTICAL (óptico)

Se utiliza para introducir audio digital. Conecte aquí los terminales ópticos de salida de audio digital de un dispositivo de audio digital.

Para la conexión, utilice cables digitales ópticos con conectores rectangulares de los disponibles en establecimientos comerciales.

D Entrada para el cable de corriente (~IN)

Conecte aquí el cable de corriente suministrado.

No conecte el cable de corriente a una toma de electricidad hasta que no haya terminado todas las demás conexiones.



No utilice ningún cable de corriente que no sea el incluido con esta unidad. El uso de otros cables de corriente puede provocar fuego o descargas eléctricas. Desconecte el cable de corriente de la toma de electricidad si no va a utilizar la unidad durante un largo periodo de tiempo.

E Puerto ETHERNET

Conecte a este puerto un cable LAN de los disponibles en establecimientos comerciales cuando quiera conectar esta unidad a una red cableada o a Internet.

- Al seleccionar fuentes de entrada, este puerto se identifica como "NET".

F Puerto USB

Conecte aquí unidades flash USB que contengan archivos de audio.

- Para reproducir archivos de una unidad flash USB es necesario utilizar un dispositivo (con la app específica) que esté conectado en la misma red que esta unidad.



Termine todas las conexiones antes de encender la unidad.

- Lea atentamente los manuales instrucciones de los dispositivos que está conectando y siga sus indicaciones cuando haga las conexiones.
- No agrupe ni mezcle cables de conexiones con cables de corriente, ya que esto puede causar ruidos.
- Inserte todos los conectores hasta el fondo.

Conexiones de red

Ejemplo de conexión

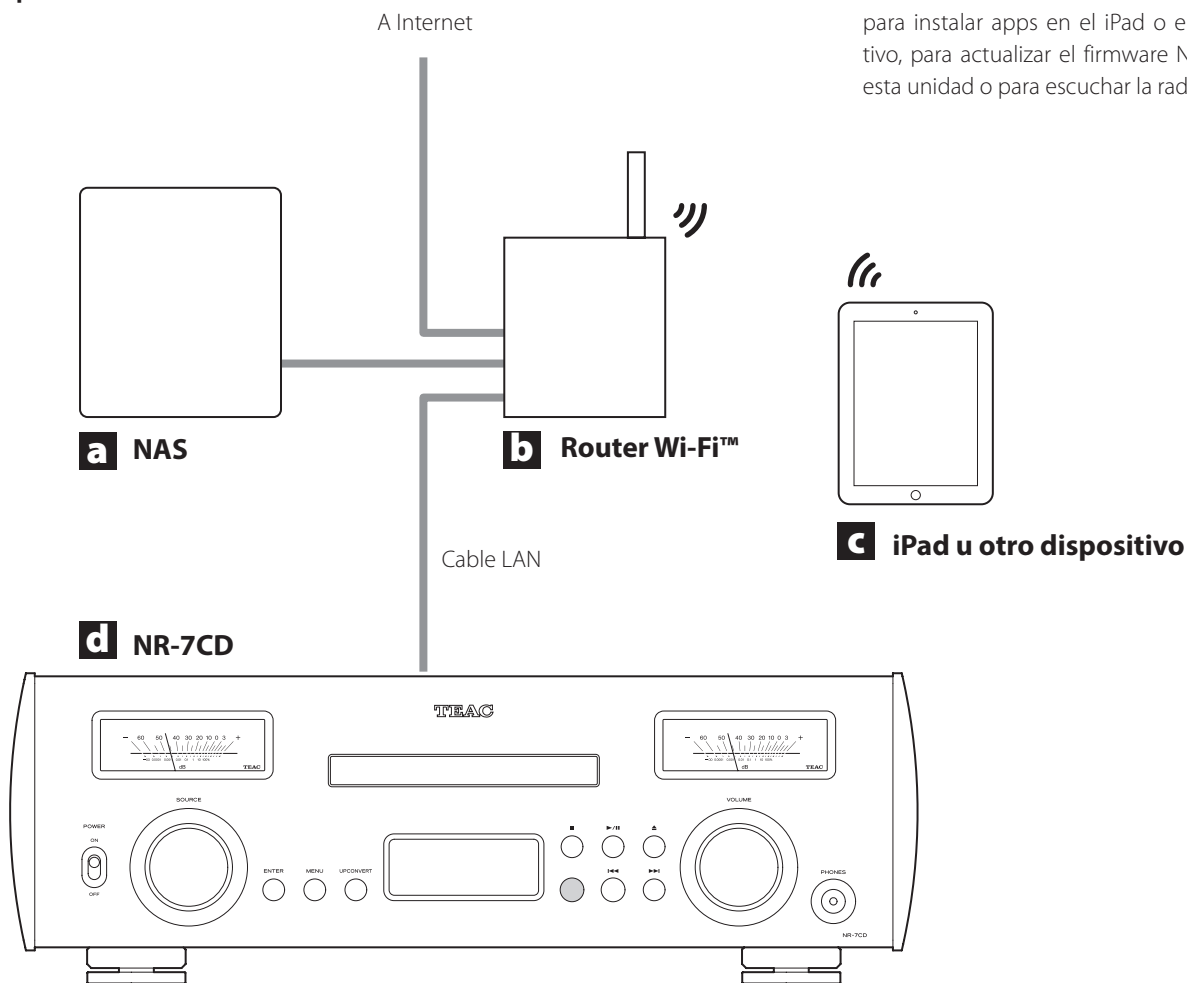

- El router Wi-Fi debe estar conectado a Internet para instalar apps en el iPad o en otro dispositivo, para actualizar el firmware NET (de red) de esta unidad o para escuchar la radio por Internet.

a NAS (dispositivo de almacenamiento conectado en red)

Se utiliza para almacenar los archivos de audio. Es necesario que funcione como servidor UPnP para poder utilizarlo como servidor multimedia. MinimServer es el servidor multimedia recomendado para utilizar con esta unidad.

b Router Wi-Fi™

Utilice una conexión Wi-Fi para conectar el iPad a esta unidad y al NAS.

c iPad u otro dispositivo

Instale la app para controlar esta unidad (página 62).

d NR-7CD

Esta unidad. La dirección IP se adquiere desde el servidor DHCP.

Nombres y funciones de las partes (mando a distancia)

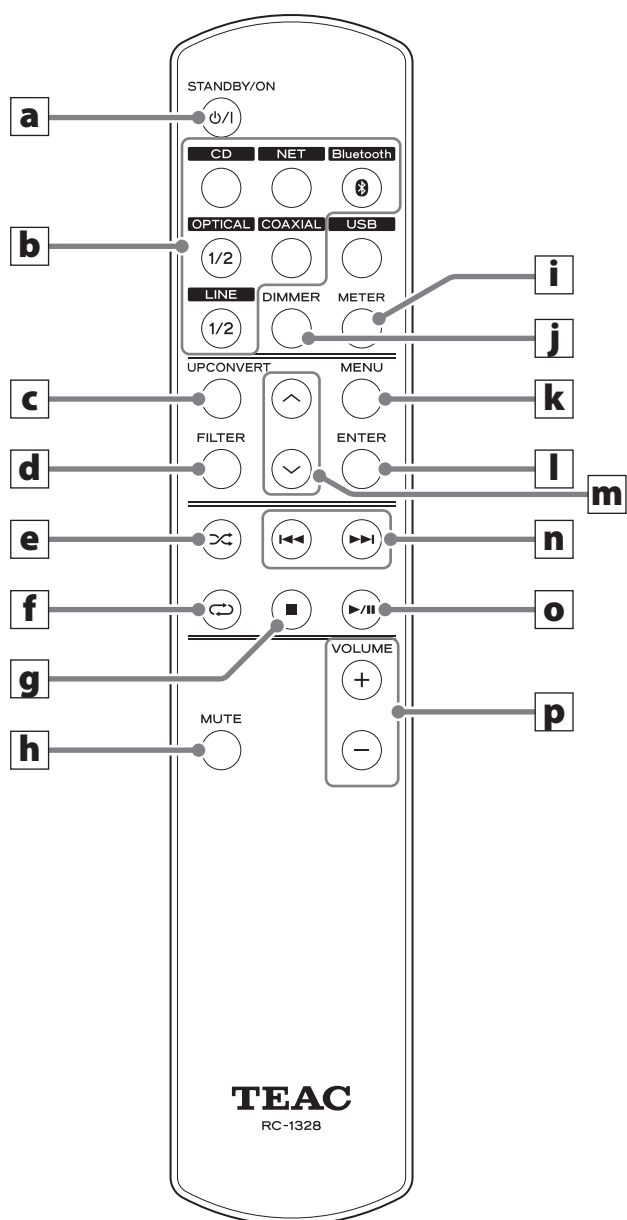

• Cuando la unidad principal y el mando a distancia tengan botones con las mismas funciones, este manual explica cómo utilizar uno de ellos. El otro botón correspondiente puede utilizarse de la misma manera.

a Botón STANDBY/ON

Púlselo para poner la unidad en modo de reposo (standby) o encenderla (on) (página 74).

b Botones de selección de entrada

Se utilizan para seleccionar la fuente de reproducción.

- El botón USB no se utiliza con esta unidad.
Seleccione NET y utilice la app para controlar la reproducción de la unidad flash USB.
- LINE 1 es la única entrada de línea para este dispositivo.

c Botón UPCONVERT

Se utiliza para mostrar y cambiar el ajuste de sobreconversión (página 72).

d Botón FILTER

Se utiliza para cambiar el ajuste de filtro.
Cambia el filtro según la entrada (PCM o DSD).

e Botón SHUFFLE

Se utiliza para cambiar el ajuste de reproducción aleatoria.

f Botón REPEAT

Se utiliza para cambiar el ajuste de reproducción repetida.

g Botón de parada (■)

Púlselo para parar la reproducción de CD, reproducción por red (NET) o reproducción por Bluetooth.

h Botón MUTE

Pulse este botón para silenciar el sonido temporalmente.

i Botón METER

Se utiliza para establecer la intensidad de luz de los medidores de nivel y para activar y desactivar su funcionamiento (página 76).

j Botón DIMMER

Se utiliza para cambiar la intensidad de brillo de la pantalla.

k Botón MENU

Se utiliza para acceder al modo de ajustes de configuración (página 81).
En el modo de ajustes de configuración, púlselo para regresar a la pantalla anterior.

l Botón ENTER

Púlselo para confirmar la selección.

m Botones arriba/abajo (∧/∨)

Se utilizan para seleccionar apartados de configuración.

n Botones de salto (◀◀/▶▶)

Durante la reproducción de CD

Se utilizan para saltar a la pista anterior o siguiente.
Púlselos y manténgalos pulsados durante al menos un segundo durante la reproducción para buscar hacia delante/hacia atrás (página 78).

Durante la reproducción por red (NET) y por Bluetooth

Se utilizan para saltar a la pista anterior o siguiente de la lista de reproducción.

o Botón de reproducción/pausa (▶/||)

Cuando la fuente de entrada sea CD, NET o Bluetooth y la reproducción esté parada o en pausa, púlselo para comenzar la reproducción.
Púlselo durante la reproducción para ponerla en pausa.

p Botones VOLUME (+/-)

Se utilizan para ajustar el volumen de los altavoces y de los auriculares.

Nombres y funciones de las partes (unidad principal)

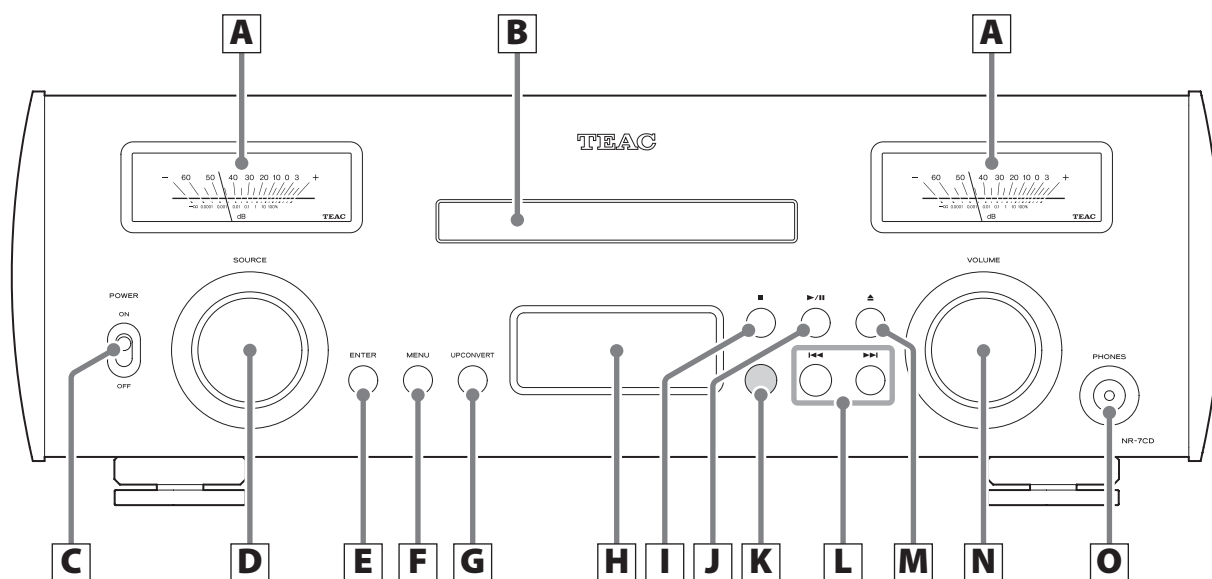

A Medidores de nivel

Muestran los niveles de salida.

B Bandeja de disco

Aquí se cargan los discos.

C Interruptor POWER

Se utiliza para encender (ON) y apagar (OFF) la unidad (página 74).

- Si la pantalla o los medidores de nivel están apagados aunque el interruptor POWER esté puesto en ON, es posible que sea por una de las siguientes causas:
 - La unidad está encendida, pero la intensidad de brillo de la pantalla está ajustada en DIMMER 0 y/o el ajuste de funcionamiento de los medidores de nivel es DIM0 u OFF (página 82).
 - Se ha activado la función de ahorro de energía automático y ha puesto la unidad en reposo (página 83).
 - El cable de corriente está desconectado.

D Mando SOURCE

Se utiliza para seleccionar la fuente de entrada.

Se utiliza para cambiar los valores de los ajustes cuando se muestra en pantalla un apartado del menú.

Gírelo cuando el menú esté abierto para cambiar el apartado mostrado o el valor de ajuste.

E Botón ENTER

Púselo para confirmar la selección.

- Púselo cuando la unidad esté en reposo para encenderla (página 75).

F Botón MENU

Se utiliza para acceder al modo de ajustes de configuración (página 81).

En el modo de ajustes de configuración, púselo para cambiar el apartado de configuración.

G Botón UPCONVERT

Se utiliza para mostrar y cambiar el ajuste de sobreconversión (página 72).

H Pantalla

Aquí se visualiza la información sobre la reproducción de audio y las pantallas del menú (página 73).

I Botón de parada (■)

Púselo para parar la reproducción de CD, reproducción por red (NET) o reproducción por Bluetooth.

J Botón de reproducción/pausa (▶/||)

Cuando la fuente de entrada sea CD, NET o Bluetooth y la reproducción esté parada o en pausa, púselo para comenzar la reproducción.

Púselo durante la reproducción para ponerla en pausa.

K Receptor de señal del mando a distancia

Recibe la señal del mando a distancia. Cuando utilice el mando a distancia, diríjalo hacia este receptor de señal.

Conexión de auriculares

L Botones de salto (◀◀/▶▶)

Durante la reproducción de CD

Se utilizan para saltar a la pista anterior o siguiente. Púselos y manténgalos pulsados durante al menos un segundo durante la reproducción para buscar hacia delante/hacia atrás (página 78).

Durante la reproducción por red (NET) y por Bluetooth

Se utiliza para saltar a la pista anterior o siguiente de la lista de reproducción.

M Botón de apertura/cierre de la bandeja (▲)

Púselo para abrir y cerrar la bandeja de disco.

N Mando VOLUME

Se utiliza para ajustar el volumen. Gírelo a la derecha para aumentar el volumen y hacia la izquierda para disminuirlo.

- Se guardan ajustes de volumen diferentes para los altavoces y los auriculares.

O Salida de auriculares PHONES

Conecte aquí unos auriculares (minijack estéreo de 3,5 mm).

- Este circuito amplificador de auriculares utiliza un terminal de cuatro polos, con masas de tierra independientes para el canal izquierdo y el derecho. Se pueden utilizar jacks normales con 3 o 4 polos.
- Si se conectan unos auriculares a esta unidad, no saldrá audio por los terminales de altavoces (SPEAKER) del panel posterior.

NOTA

Los siguientes botones de la unidad principal y del mando a distancia funcionan con la reproducción de CD, reproducción por red (NET) y reproducción por Bluetooth.

Botón de parada (■)

Botón de reproducción/pausa (▶/||)

Botones de salto (◀◀/▶▶)

- Esta unidad no puede utilizarse para crear listas de reproducción, por ejemplo, en otra unidad conectada a ella. Se deben crear listas de reproducción y hacerse otros ajustes para habilitar la reproducción en los dispositivos conectados.



Ilustración del cableado



⚠ PRECAUCIÓN

Mientras lleve puestos los auriculares, no los conecte ni los desconecte, ni encienda o apague la unidad.

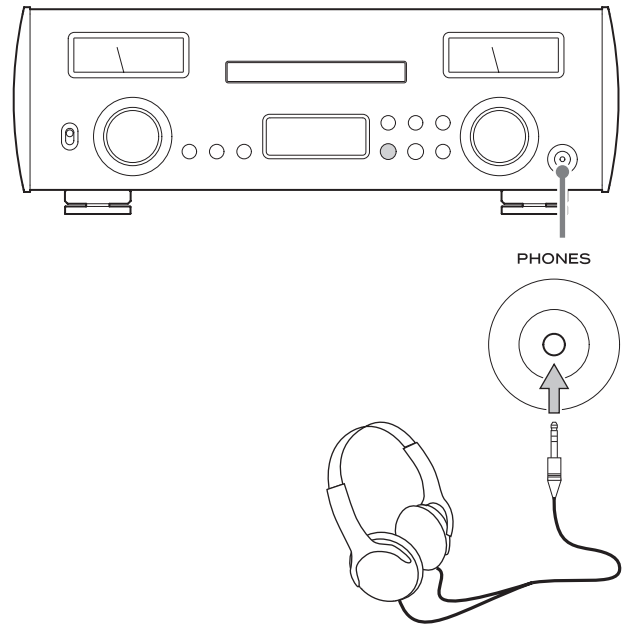
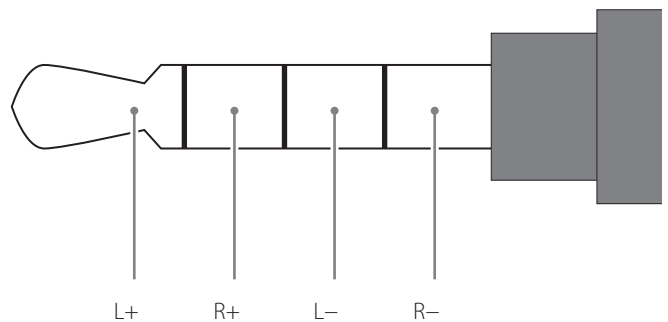
Si lo hace, puede producirse ruido repentino a alto volumen y dañarle los oídos.

Ajuste siempre el volumen al mínimo ($-\infty$ dB) antes de ponerse los auriculares.

Sobreconversión

La función de sobreconversión puede utilizarse cuando se introduce audio digital (CD, NET*, Bluetooth, OPT1, OPT2, COAX).

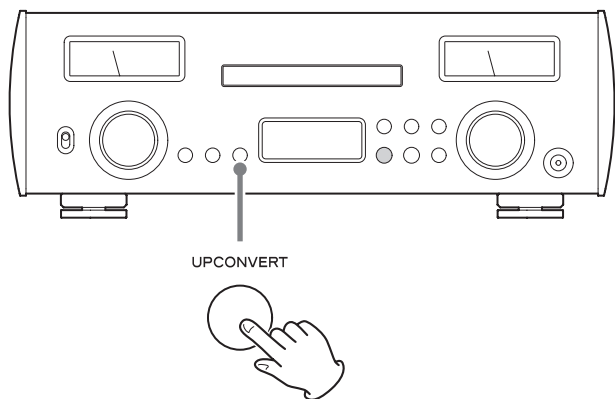

Pulse el botón UPCONVERT para mostrar el ajuste actual. Púlselo otra vez para cambiar el ajuste de sobreconversión.

* Para reproducir una unidad flash USB, seleccione NET como fuente de entrada.

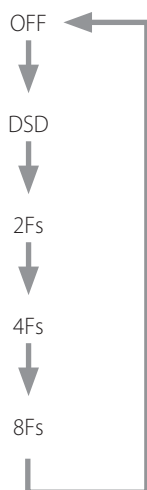

Ejemplo de pantalla



OFF

No se producirá sobreconversión.

La señal de entrada original se envía tal cual directamente al convertidor D/A.

DSD

2Fs

4Fs

8Fs

Se utilizará la sobreconversión mostrada.

Las relaciones entre las frecuencias de muestreo de entrada y las frecuencias de muestreo después de la sobreconversión son las siguientes:

| Fuente de entrada | Ajuste de sobreconversión | | | | |
|-----------------------------------|--|-------|-------|-------|-------|
| | OFF | 2Fs | 4Fs | 8Fs | DSD |
| Frecuencia de muestreo de entrada | Frecuencia de muestreo después de la sobreconversión | | | | |
| [kHz] | [kHz] | | | | [MHz] |
| 32 | 32 | 64 | 128 | 256 | 8 |
| 44,1 | 44,1 | 88,2 | 176,4 | 352,8 | 11,2 |
| 88,2 | 88,2 | 88,2 | 176,4 | 352,8 | 11,2 |
| 176,4 | 176,4 | 176,4 | 176,4 | 352,8 | 11,2 |
| 352,8 | 352,8 | 352,8 | 352,8 | 352,8 | 11,2 |
| 48 | 48 | 96 | 192 | 384 | 12,2 |
| 96 | 96 | 96 | 192 | 384 | 12,2 |
| 192 | 192 | 192 | 192 | 384 | 12,2 |
| 384 | 384 | 384 | 384 | 384 | 12,2 |
| DSD [MHz] | [MHz] | | | | [MHz] |
| 2,8 | 2,8 | 2,8 | 2,8 | 2,8 | 2,8 |
| 5,6 | 5,6 | 5,6 | 5,6 | 5,6 | 5,6 |

Los valores sombreados en gris no están sobreconvertidos.

Cuando se enciende la unidad

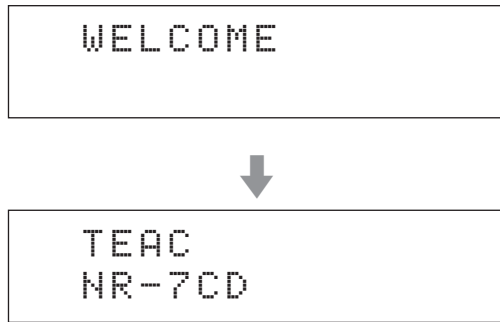

Después de que aparezcan mensajes como los de arriba, en la pantalla se mostrará la fuente de entrada.

Información de la fuente de entrada

La pantalla de información de fuente de entrada aparecerá después de encender la unidad y también después de que transcurran aproximadamente 10 segundos sin ninguna operación en una pantalla de ajustes de configuración.

Ejemplo de pantalla

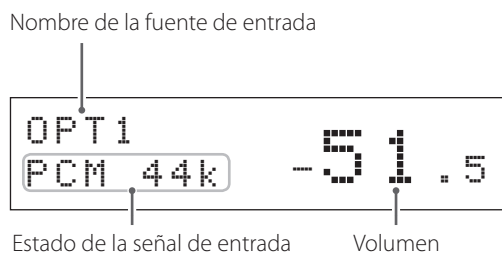

- Al girar el mando VOLUME, el volumen cambiará y el ajuste de volumen aparecerá a la derecha del estado de la señal de entrada.

Nombre de la fuente de entrada

Muestra el nombre de la fuente seleccionada.

Los nombres que aparecen en la pantalla se corresponden con los siguientes terminales:

CD

Reproductor de CD de esta unidad

NET

Puerto ETHERNET, puerto USB

COAX

Terminal de entrada de audio digital COAXIAL RCA

OPT1

Terminal de entrada de audio digital óptico 1

OPT2

Terminal de entrada de audio digital óptico 2

LINE

Terminales de entrada de audio analógico

- Cuando se utiliza Bluetooth, se muestra el nombre del dispositivo conectado.

Estado de la señal de entrada

Muestra el estado de la señal de la fuente de entrada.

UNLOCK!

La unidad no se puede sincronizar con la fuente de entrada.

NOT AUDIO!

Se está recibiendo una señal con un formato que no se puede reproducir.

NETWORK!

La fuente de entrada es NET, pero la unidad no está conectada a una red.

READY

La fuente de entrada es NET y la unidad está conectada a una red, pero no se está recibiendo ninguna señal de audio.

WAV 44k

DSD 2.8M

DSD 5.6M

FLAC96k, etc.

Estas son abreviaturas del tipo y frecuencia de muestreo de la señal de entrada.

SBC

AAC

aptX

LDAC

Cuando la fuente de entrada es Bluetooth, se muestra la abreviatura del tipo de codec y la frecuencia de muestreo.

Visualización del volumen

El ajuste de volumen que se muestra en pantalla se agranda al girar el mando VOLUME de esta unidad.

Ejemplo de pantalla

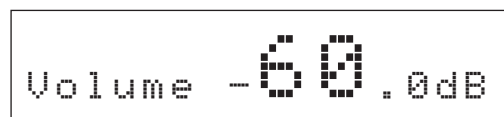

Funcionamiento básico

1 Encienda los dispositivos de fuente de entrada conectados.

2 Ponga el interruptor POWER en la posición ON para encender la unidad.

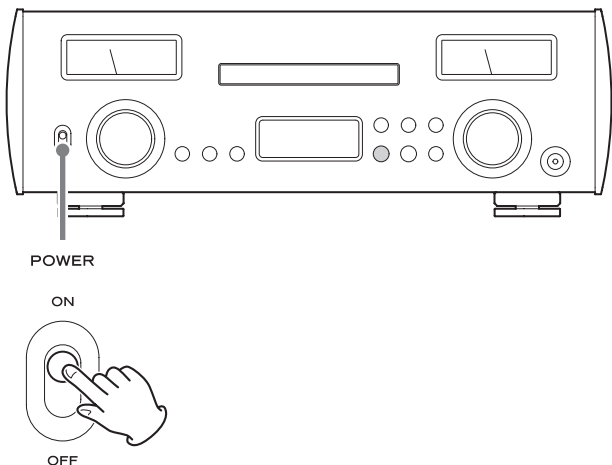

3 Gire el mando SOURCE para seleccionar una fuente de entrada.

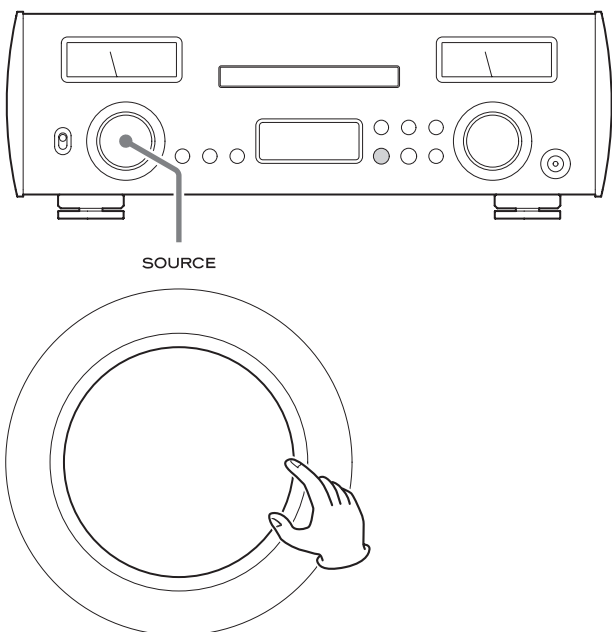

Las fuentes de entrada aparecerán en el siguiente orden:

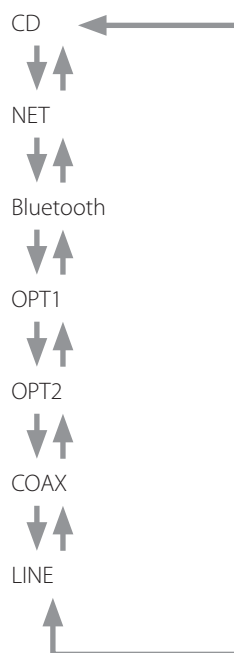

- También se pueden utilizar los botones de selección de entrada del mando a distancia.
- Si la señal de entrada no es una señal de audio digital o es un formato de señal de audio no admitido por esta unidad, como por ejemplo Dolby Digital o DTS, en la pantalla aparecerá "NOT AUDIO!" y no saldrá audio. Configure la salida de audio digital del dispositivo conectado como salida de audio PCM.
- Para utilizar NET o el puerto USB, instale la app específica (página 62) en un iPad u otro dispositivo y conéctelo a la misma red que esta unidad (página 68).

4 Comience la reproducción en el dispositivo fuente.

Consulte el manual de instrucciones de dicho dispositivo.

- El funcionamiento de la reproducción de CD y por Bluetooth se explica en sus respectivas secciones más adelante en este manual.

5 Reproduzca la fuente y, a continuación, ajuste el volumen girando el mando VOLUME.

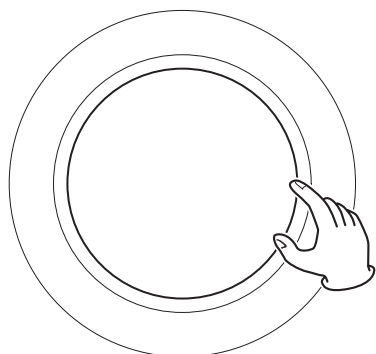
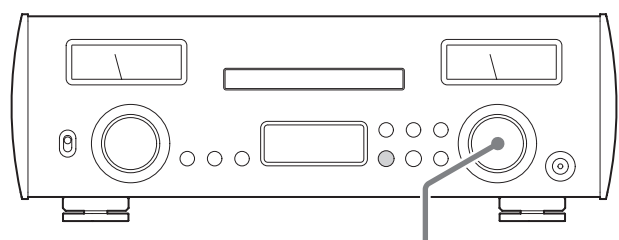

- En la pantalla se visualizará la operación de ajuste de volumen.

Función de ahorro de energía automático

Si la función de ahorro de energía automático está activada (ON), esta unidad entrará automáticamente en modo de reposo (standby) si no hay reproducción ni se lleva a cabo ninguna operación durante 30 minutos (página 83).

- Incluso aunque se esté reproduciendo audio, el ahorro de energía automático también funcionará si el mando VOLUME se ajusta en un valor en el que no se pueda escuchar el sonido.

Para encender la unidad desde el modo de reposo

- Pulse el botón STANDBY/ON del mando a distancia.

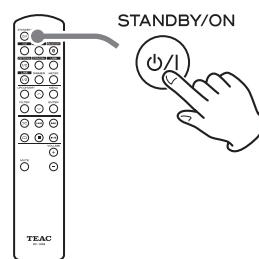

- Pulse el botón ENTER del panel frontal de la unidad.

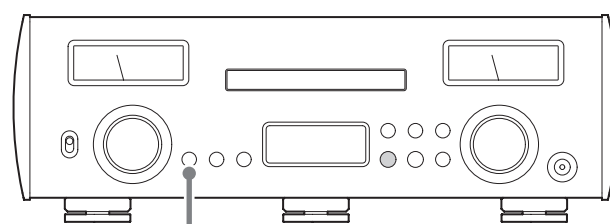

ENTER



Funcionamiento básico (continuación)

Atenuador de pantalla

Cada vez que pulse el botón DIMMER del mando a distancia, la intensidad de brillo de la pantalla cambiará como sigue (página 82):

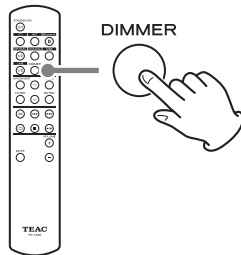
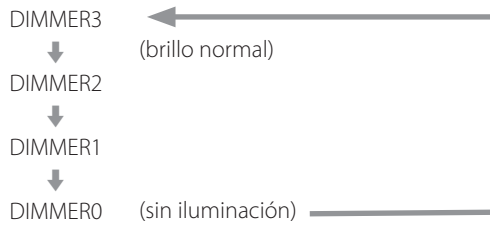

Silenciar la reproducción

Si desea silenciar temporalmente el volumen de esta unidad, pulse el botón MUTE del mando a distancia.

Vuelva a pulsar el botón MUTE del mando a distancia otra vez para regresar al nivel de volumen previo.

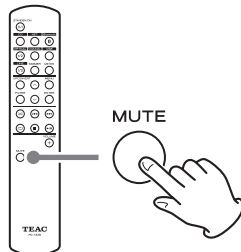

- Cuando el sonido está silenciado, si se ajusta el volumen se cancelará el silenciamiento.

Medidores de nivel

Pulse el botón METER del mando a distancia para cambiar la intensidad de luz de los medidores de nivel y para activar y desactivar su funcionamiento.

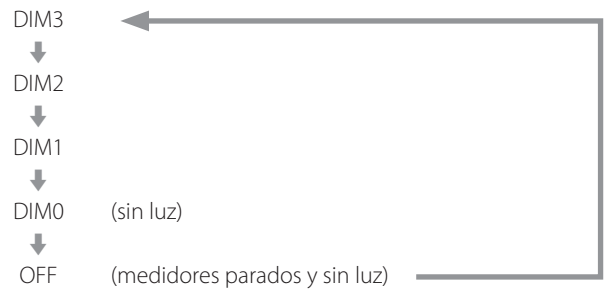
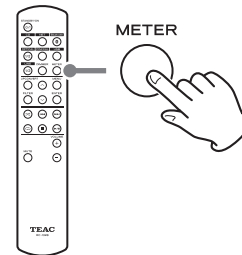

1 Gire el mando SOURCE para seleccionar CD.

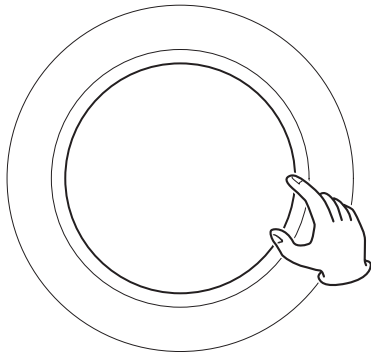
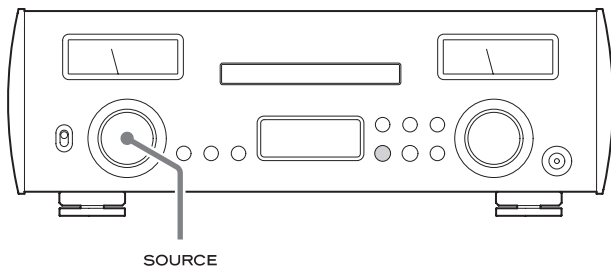

- También puede utilizar el botón CD del mando a distancia.

2 Pulse el botón de apertura/cierre de la bandeja (▲).

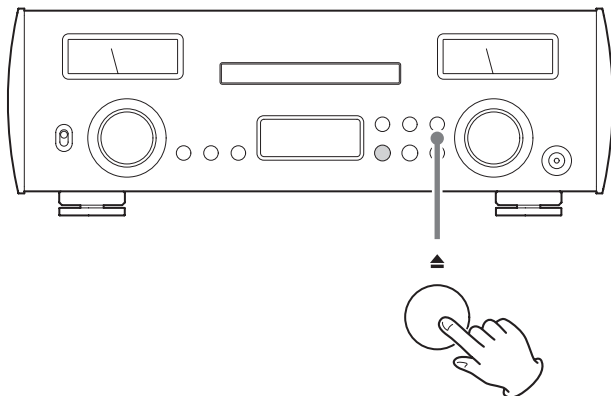

3 Coloque un disco sobre la bandeja con el lado rotulado hacia arriba.

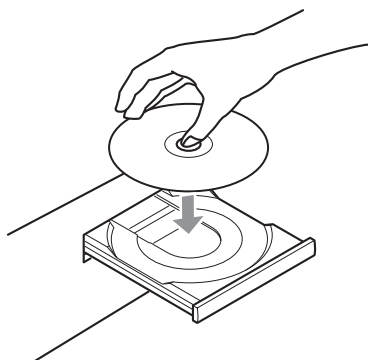

- No coloque más de un disco a la vez sobre la bandeja.
- Si la bandeja se cierra con un disco situado fuera de las guías centrales, el disco puede atascarse en el interior y es posible que la bandeja no se abra. Sitúe siempre de los discos dentro de las guías centrales de la bandeja.

- Cuando la bandeja esté abriéndose o cerrándose, no la fuerce con la mano.

4 Pulse el botón de apertura/cierre de la bandeja (▲) para cerrarla.

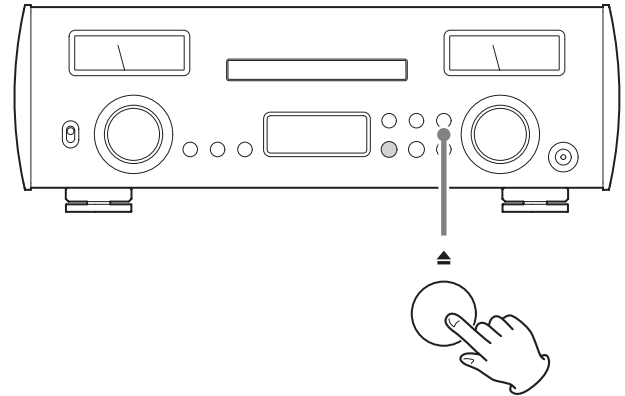

⚠ PRECAUCIÓN

Tenga cuidado de que la bandeja no le pille los dedos al cerrarse.

"TOC READ" aparecerá en la pantalla y la unidad empezará a leer el disco.

- La unidad tarda un poco en cargar el disco. Espere hasta que en la pantalla aparezcan el número total de pistas y el tiempo total de reproducción.

Cuando termine la lectura, la pantalla se mostrará como sigue:

Ejemplo de pantalla

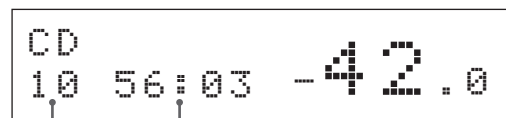

Número total de pistas del disco Tiempo total de reproducción (minutos: segundos)

- "NO DISC" aparecerá si no hay ningún disco cargado.
- "DISC!" aparecerá si hay cargado un disco que no se puede reproducir.

Continúa en la página siguiente →

Escuchar discos CD (continuación)

5 Pulse el botón de reproducción/pausa (▶/||).

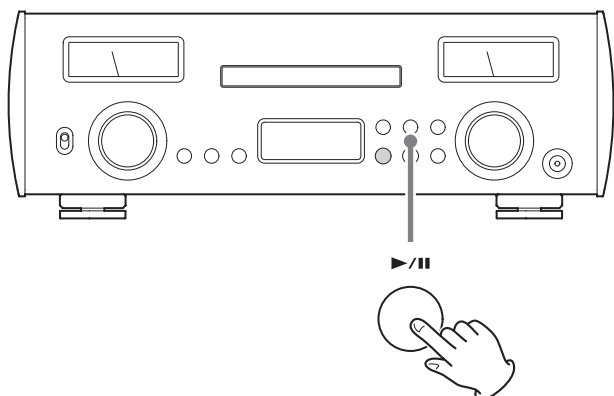

La reproducción comenzará desde la primera pista.

Ejemplo de pantalla

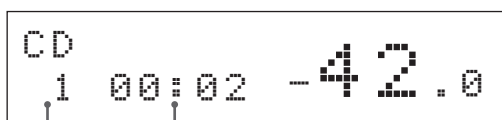

Número de pista en reproducción Tiempo transcurrido de la pista en reproducción (minutos: segundos)

Saltar para buscar una pista

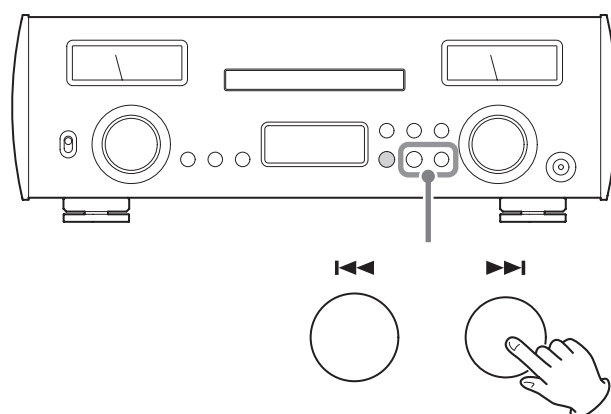

Utilice los botones de salto (◀◀/▶▶) para saltar a la pista anterior o siguiente. Mantenga pulsado hasta seleccionar la pista deseada.

- Durante la reproducción, pulse el botón ◀◀ una vez para volver al principio de la pista actual. Pulse el botón ◀◀ repetidamente para volver a una pista situada antes.

Buscar una parte de una pista

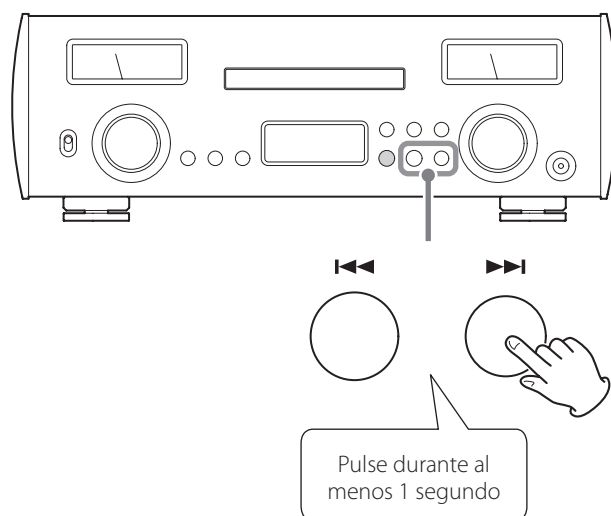

Durante la reproducción, pulse y mantenga pulsado uno de los botones de salto (◀◀/▶▶) hasta que comience la búsqueda hacia delante/hacia atrás. Cuando encuentre el punto desde donde desee escuchar, pulse el botón de reproducción/pausa (▶/||).

Notas sobre Bluetooth® notes

Cuando utilice esta unidad con un teléfono móvil u otro dispositivo Bluetooth, ambos no podrán estar a más de 10 metros de distancia aproximadamente.

No obstante, la distancia podría incluso acortarse dependiendo de las circunstancias de uso.

No está garantizada la comunicación con todos los dispositivos compatibles con la tecnología inalámbrica Bluetooth.

Para determinar la compatibilidad entre esta unidad y otro dispositivo que admita tecnología inalámbrica Bluetooth, consulte el manual de instrucciones de dicho dispositivo o póngase en contacto con la tienda donde lo compró.

Perfiles

Esta unidad es compatible con los siguientes perfiles Bluetooth:

- A2DP (perfil de distribución de audio avanzado)
- AVRCP (perfil de control remoto de audio/vídeo)

Para transferir audio mediante transmisión inalámbrica Bluetooth, el dispositivo Bluetooth debe ser compatible con A2DP.

Para controlar la reproducción en el dispositivo Bluetooth, debe ser compatible con AVRCP.

No obstante, incluso aunque un dispositivo Bluetooth sea compatible con ambos perfiles, sus funciones pueden diferir según sus especificaciones.

Codecs

Esta unidad es compatible con los siguientes codecs y seleccionará automáticamente uno de ellos durante la transferencia de audio:

- SBC
- AAC
- Qualcomm® aptX™
- LDAC

Esta unidad seleccionará el codec adecuado dependiendo de la compatibilidad de codecs del otro dispositivo Bluetooth y de las condiciones de comunicación.

LDAC es una tecnología de codificación de audio desarrollada por Sony que permite la transmisión de contenido de audio de alta resolución (Hi-Res) incluso a través de una conexión Bluetooth.

A diferencia de otras tecnologías de codificación compatibles con Bluetooth como SBC, funciona sin conversión descendente del contenido de audio de alta resolución* y permite transmitir por una red inalámbrica Bluetooth, y con una calidad de sonido sin precedentes, aproximadamente tres veces más cantidad de datos** que otras tecnologías, gracias a su eficiente codificación y a una paquetización optimizada.

* Excepto contenidos en formato DSD.

** En comparación con SBC (codificación de subbanda) cuando se selecciona una tasa de bits de 990 kbps (96/48 kHz) o 909 kbps (88,2/44,1 kHz).

NOTA

- No se puede seleccionar el codec que se va a utilizar pulsando un botón, por ejemplo.
- Debido a las características de la tecnología inalámbrica Bluetooth, la reproducción desde un dispositivo Bluetooth tendrá un ligero retardo en comparación con la reproducción desde esta unidad.

Protección de contenido

Esta unidad es compatible con el sistema SCMS-T de protección de contenido en la transmisión de audio, de modo que puede reproducir audio protegido.

Seguridad en la transmisión

Esta unidad es compatible con funciones de seguridad durante la transmisión inalámbrica Bluetooth de acuerdo con las especificaciones Bluetooth estándar, pero no garantiza la privacidad de dichas transmisiones.

TEAC CORPORATION no asumirá ninguna responsabilidad sobre cualquier filtración de información que pueda suceder durante la transmisión inalámbrica Bluetooth.

ES

Emparejamiento con otro dispositivo Bluetooth

El emparejamiento de esta unidad con otro dispositivo Bluetooth es necesario la primera vez que se utiliza y cuando se conecta a un dispositivo Bluetooth diferente por primera vez.

1 Gire el mando SOURCE para seleccionar Bluetooth.



Bluetooth
SELECT DEVICE?

- Si no hay ningún dispositivo emparejado disponible, aparecerá "NO PAIRED DEVICE" (ningún dispositivo emparejado).

2 Active la transmisión Bluetooth en el otro dispositivo Bluetooth.

3 Pulse y mantenga pulsado el botón ENTER para acceder al modo de emparejamiento.



Bluetooth
PAIRING

- "PAIRING" (emparejando) parpadeará durante el emparejamiento.

4 En el otro dispositivo Bluetooth, seleccione "NR-7CD" (esta unidad).

Una vez que esta unidad haya entrado en el modo de emparejamiento, emparejela desde el otro dispositivo Bluetooth.

Para más información, consulte el manual de instrucciones del otro dispositivo Bluetooth.

Después de la conexión, la pantalla mostrará la fuente de entrada.

Tecnología inalámbrica Bluetooth® (continuación)

Reproducción desde un dispositivo Bluetooth

- Empareje esta unidad la primera vez que la utilice y cuando desee conectar con un dispositivo Bluetooth diferente por primera vez (página 79).
- Cuando empareje o conecte esta unidad con otro dispositivo Bluetooth, deberán estar a pocos metros uno de otro. Si están demasiado alejados, el emparejamiento y la posterior conexión podrían resultar imposibles.

1 Gire el mando SOURCE para seleccionar Bluetooth.



- También puede utilizar el botón Bluetooth del mando a distancia.

2 Active la transmisión Bluetooth en el otro dispositivo Bluetooth.

3 Cuando aparezca "SELECT DEVICE?" (¿seleccionar dispositivo?), pulse el botón ENTER para mostrar los dispositivos Bluetooth que ya han sido emparejados.

La línea inferior de la pantalla muestra el nombre del último dispositivo conectado.

ATENCIÓN

Dependiendo del dispositivo fuente, es posible que también sea necesario efectuar operaciones de conexión en él. Si no se puede conectar correctamente con el dispositivo fuente, consulte el manual de instrucciones del dispositivo.

Ejemplo de pantalla

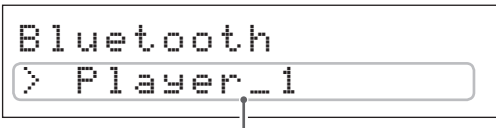

Nombre del último dispositivo conectado

- Gire el mando SOURCE para cambiar el nombre de dispositivo mostrado en pantalla.
- Esta unidad puede recordar hasta un máximo de ocho emparejamientos con dispositivos.
- Si no hay ningún dispositivo emparejado disponible, la pantalla aparecerá como sigue:

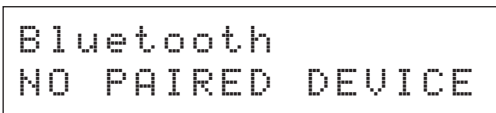

Pulse y mantenga pulsado el botón ENTER para acceder al modo de emparejamiento (página 79).

4 Pulse el botón ENTER para conectar.

- Si hay varios dispositivos emparejados, gire el mando SOURCE para mostrar en pantalla otros dispositivos. Cuando aparezca el nombre del dispositivo que desee conectar, pulse el botón ENTER.

Después de la conexión, la pantalla mostrará la fuente de entrada.

Ejemplo de pantalla

Nombre del dispositivo

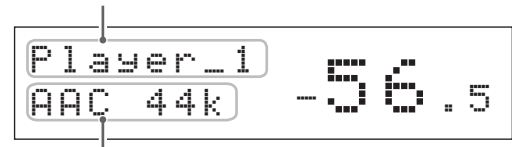

Codec y frecuencia de muestreo

- Se muestran los primeros ocho caracteres del dispositivo.
- Si el nombre del dispositivo contiene caracteres que no sean letras o números del idioma inglés, no se mostrará correctamente.

ATENCIÓN

Independientemente del estado de la conexión entre esta unidad y el otro dispositivo Bluetooth, si no aparece en pantalla la fuente de entrada, reinicie tanto esta unidad como el otro dispositivo y después vuelva a conectarlos.

5 Comience la reproducción en el otro dispositivo Bluetooth.

- Confirme que el volumen está subido en el otro dispositivo Bluetooth. Si no sube el volumen en el dispositivo de reproducción, esta unidad podría no emitir sonido.

NOTA

Pulse y mantenga pulsado el botón MENU para borrar un dispositivo emparejado.

- 1** Pulse el botón MENU repetidamente para mostrar los apartados de configuración.

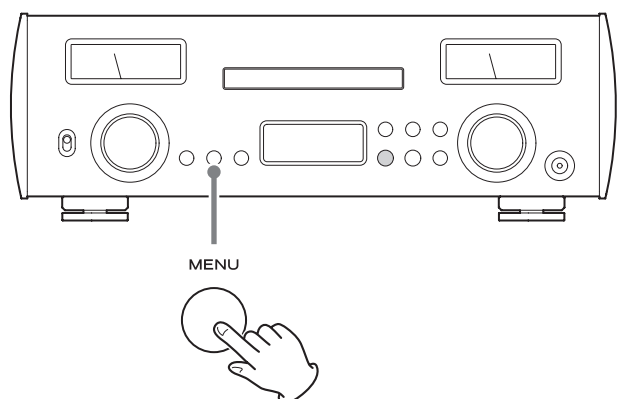

Los apartados del menú aparecerán en el siguiente orden:

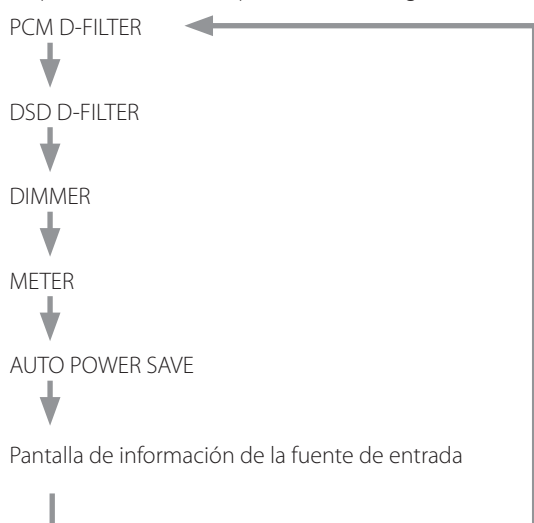

- 2** Gire el mando SOURCE para cambiar el valor de los ajustes.

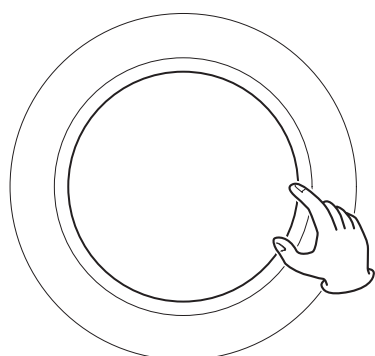
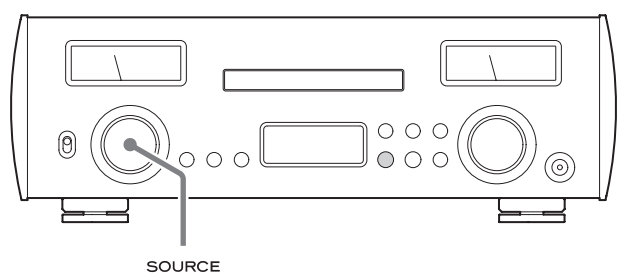

- También puede utilizar los botones arriba/abajo (∧/∨) del mando a distancia.
- En la pantalla se muestra el valor fijado en ese momento.

- 3** Cuando haya terminado de cambiar los ajustes, pulse el botón MENU repetidamente para mostrar la fuente de entrada otra vez.

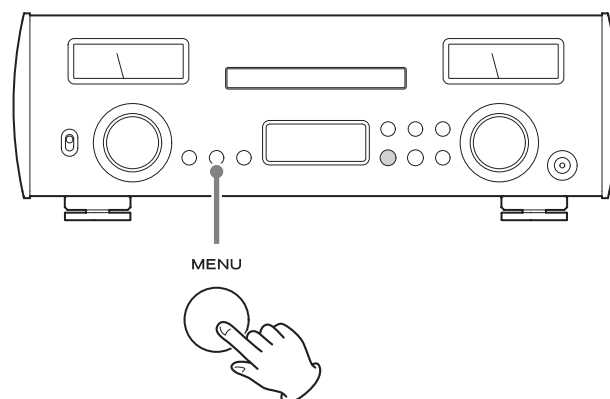

- Si no se efectúa ninguna operación durante aproximadamente 10 segundos, reaparecerá la fuente de entrada.

Ajustes de configuración (continuación)

Filtro digital PCM (PCM D-FILTER)

Establece el tipo de filtro digital utilizado al convertir señales PCM de digitales a analógicas.

```
*PCM D-FILTER  
> OFF
```

OFF

No se utiliza filtro digital.

FIR SHARP

Se utiliza un filtro FIR con pendiente de caída pronunciada para cortar bruscamente las señales que queden fuera de la banda de audio.

FIR SLOW

Se utiliza un filtro FIR con pendiente de caída lenta para cortar suavemente las señales que queden fuera de la banda de audio.

SDLY SHARP

Se utiliza un filtro de retardo corto con pendiente de caída pronunciada para cortar bruscamente las señales que queden fuera de la banda de audio.

SDLY SLOW

Se utiliza un filtro de retardo corto con una pendiente de caída lenta para cortar suavemente las señales que queden fuera de la banda de audio.

Nota sobre el filtro digital durante la reproducción PCM

Filtros digitales de tipo FIR

Este tipo de filtro tiene fama bien ganada por su calidad de sonido y sus prestaciones de calidad tonal, tanto por sus reverberaciones de gran densidad y riqueza sonora como por sus transitorios de gran nitidez.

Filtros digitales de tipo SDLY

Este tipo de filtro no tiene pre-eco en la respuesta de impulsos y se caracteriza por la naturalidad del ataque del sonido y de la reverberación para obtener una calidad tonal cercana al original.

Filtro digital DSD (DSD D-FILTER)

Establece el tipo de filtro digital utilizado al convertir señales DSD de digitales a analógicas.

```
*DSD D-FILTER  
> CUTOFF 150kHz
```

CUTOFF 50kHz

Frecuencia de corte: 50 kHz.

CUTOFF 150kHz

Frecuencia de corte: 150 kHz.

Brillo de la pantalla (DIMMER)

Establece la intensidad de brillo de la pantalla.

- Independientemente del ajuste de intensidad de brillo, los mensajes de error siempre se mostrarán con una intensidad de brillo normal.

```
*DIMMER  
> DIMMER 3
```

DIMMER 3

Brillo normal.

DIMMER 2

Ligeramente atenuado.

DIMMER 1

Mayor atenuación.

DIMMER 0

Sin iluminación.

- La pantalla permanece apagada incluso aunque la unidad esté encendida.

Funcionamiento de los medidores de nivel (METER)

Establece la intensidad de luz de los medidores de nivel y activa y desactiva el funcionamiento de los mismos.

```
*METER  
> DIM3
```

DIM3

Luz de los medidores de nivel: brillo.

Funcionamiento de los medidores de nivel: activados.

DIM2

Luz de los medidores de nivel: ligeramente atenuados.

Funcionamiento de los medidores de nivel: activados.

DIM1

Luz de los medidores de nivel: más atenuados.

Funcionamiento de los medidores de nivel: activados.

DIM0

Luz de los medidores de nivel: sin luz.

Funcionamiento de los medidores de nivel: activados.

OFF

Luz de los medidores de nivel: sin luz.

Funcionamiento de los medidores de nivel: desactivados.

Función de ahorro de energía automático (AUTO POWER SAVE)

Esta unidad tiene una función de ahorro de energía automático.

- La función de ahorro de energía automático viene activada cuando la unidad sale de fábrica.

```
*AUTO POWER SAVE  
> ON
```

OFF

La función de ahorro de energía automático está desactivada.

ON

La unidad entrará en modo de reposo (standby) automáticamente si no se reproduce audio durante aproximadamente 30 minutos.

- Incluso aunque se esté reproduciendo audio, el ahorro de energía automático también funcionará si el mando VOLUME se ajusta en un valor en el que no se pueda escuchar el sonido.

Si tiene algún problema con esta unidad, por favor dedique un momento a revisar la información que le proporcionamos a continuación antes de solicitar servicio técnico. Si aun así no funciona correctamente, póngase en contacto con el distribuidor donde la compró.

General

La unidad no se enciende.

- ➔ Compruebe que el cable de corriente está completamente enchufado en la toma de electricidad. Si la toma de electricidad tiene un interruptor de activación, confirme que está en posición de activado.
- ➔ Conecte otro aparato eléctrico en la toma de electricidad para confirmar que suministra corriente.
- ➔ Si la función de ahorro de energía automático ha hecho que la unidad entre en reposo, pulse el botón STANDBY/ON del mando a distancia para volver a encender la unidad.

No sale sonido.

- ➔ Ajuste el mando VOLUME. Gírelo hacia la derecha para aumentar el volumen.
- ➔ Utilice el mando SOURCE para seleccionar la entrada que esté conectada a la fuente que desee escuchar.
- ➔ Compruebe las conexiones con el resto de equipos.

Hay ruido o zumbido.

- ➔ Si hay un cable de conexión cerca de un cable de corriente, de un fluorescente o de otra fuente de interferencias similar, aumente la distancia entre ellos lo máximo posible.

No sale sonido por un lado de los auriculares.

- ➔ Compruebe que el jack de los auriculares está bien insertado hasta el fondo.

Ha dejado de salir sonido de repente.

- ➔ El calor podría haber activado el circuito de protección. Ponga el interruptor POWER en OFF y espere varios minutos antes de reiniciar la unidad.

Las luces de los medidores de nivel están parpadeando y no sale sonido.

- ➔ Los cables de altavoz + y – podrían haber entrado en cortocircuito. En ese caso, apague la unidad y compruebe las conexiones de los cables de altavoces.

Solución de posibles fallos (continuación)

CD

No es posible la reproducción.

- ➔ Si el disco está boca abajo, vuelva a cargarlo con la cara rotulada hacia arriba.
- ➔ Si el disco está sucio, límpielo.
- ➔ Si se ha cargado un disco vacío, sustitúyalo por un disco que contenga grabaciones.
- ➔ Dependiendo de la calidad del disco CD-R/CD-RW y de las condiciones de grabación, podría no ser posible la reproducción.
- ➔ Esta unidad no puede reproducir discos CD-R/CD-RW sin finalizar.

El sonido salta.

- ➔ Las vibraciones pueden hacer que el sonido salte. Instale esta unidad en un lugar estable.
- ➔ Si el disco está sucio, límpielo.
- ➔ No utilice discos arañados o rotos.

Función Bluetooth

No se puede mostrar el nombre del dispositivo.

- ➔ Esta unidad no admite la visualización de símbolos o caracteres de doble byte, incluidos los japoneses y chinos. Utilice solo letras y números de un solo byte del idioma inglés para los nombres de los dispositivos Bluetooth conectados a esta unidad.

No se puede cambiar el dispositivo Bluetooth conectado.

- ➔ Esta unidad no puede tener conexiones Bluetooth con múltiples dispositivos Bluetooth al mismo tiempo. Para cambiar el dispositivo conectado por Bluetooth con esta unidad, finalice la conexión con el dispositivo Bluetooth conectado en ese momento antes de conectar con otro dispositivo Bluetooth.

Esta unidad utiliza un microcontrolador, por lo que ruidos u otras interferencias externas podrían hacer que dejase de funcionar correctamente. En tal caso, desconecte el cable de corriente, espere un rato y después vuelva a encender la unidad otra vez y reinicie las operaciones.

Restablecer los ajustes de fábrica

Mientras pulsa y mantiene pulsado el botón MENU, ponga el interruptor POWER en ON. Suelte el botón MENU cuando aparezca el mensaje "SETUP CLEAR" (borrar configuración).

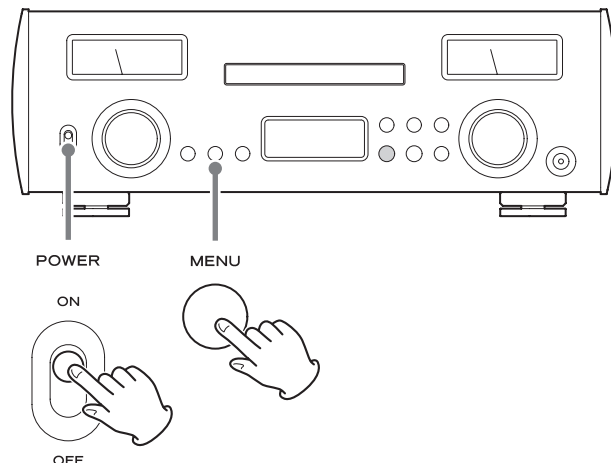

Después de que aparezca "SETUP CLEAR" durante unos segundos, se completará la inicialización y aparecerán las siguientes pantallas de inicio:



- Los ajustes predeterminados de fábrica son los valores de los ajustes mostrados en las imágenes de pantallas utilizadas en las explicaciones de este manual.

ATENCIÓN

- No ponga la unidad en reposo (standby).
- Esta operación restablecerá todos los ajustes, incluidos los ajustes de red, a sus valores predeterminados de fábrica.

Amplificador

| | |
|-----------------------------------|--|
| Potencia de salida máxima | |
| Cuando la alimentación es 230 V | 230 W + 230 W (distorsión 10 %, 1 kHz, 4 Ω) 130 W + 130 W (distorsión 10 %, 1 kHz, 8 Ω) |
| Cuando la alimentación es 120 V | 210 W + 210 W (distorsión 10 %, 1 kHz, 4 Ω) 130 W + 130 W (distorsión 10 %, 1 kHz, 8 Ω) |
| Potencia de salida nominal | 100 W + 100 W (distorsión 0,07 %, 1 kHz, 4 Ω) 60 W + 60 W (distorsión 0,07 %, 1 kHz, 8 Ω) |
| Impedancia de altavoces admisible | 4–8 Ω |
| Distorsión armónica total | 0,008 % (1 kHz, 8 Ω, 50 W) |
| Relación señal/ruido | |
| LINE IN | 110 dB (IHF-A/LPF 20 kHz, entrada 1 kHz/2 V) |
| Respuesta de frecuencias | 5 Hz – 100 kHz (+1/–3 dB) |

Amplificador de auriculares

| | |
|------------------------------------|---|
| Minijack estéreo de 3,5 mm | 1 (admite 4 polos con conexiones de tierra independientes) |
| Potencia de salida máxima práctica | 500 mW + 500 mW (a 32 Ω) |
| Rango de impedancias compatibles | 16–600 Ω |

Entradas de audio analógico

| | |
|-------------------------|---------------------|
| Terminales RCA | 1 par (izda./dcha.) |
| Impedancia de entrada | 47 kΩ |
| Sensibilidad de entrada | 30 mV |

CD

| | |
|---------------------------------------|----------------------------------|
| Tipos de discos compatibles | CD, CD-R, CD-RW (12 cm, 8 cm) |
| Formato de archivos para reproducción | CD-DA |
| Frecuencia de muestreo | 44,1 kHz |
| Profundidad de bits de cuantización | 16 bits |

Entradas de audio digital

| | |
|--|---------------------------------|
| Digital COAXIAL | |
| Terminal RCA | 1 (0,5 Vpp, 75 Ω) |
| Digital OPTICAL | |
| Terminales cuadrados (TOSLINK) | 2 (de –24 a –14,5 dBm picos) |
| Unidad flash USB | |
| Puerto USB tipo A | 1 (USB 2.0 estándar) |
| LAN | |
| 1000BASE-T | 1 |
| Frecuencia de muestreo de datos PCM | |
| Digital COAXIAL | |
| 32 kHz, 44,1 kHz, 48 kHz, 88,2 kHz, 96 kHz, 176,4 kHz, 192 kHz | |

| | |
|--|---|
| Digital OPTICAL | |
| 32 kHz, 44,1 kHz, 48 kHz, 88,2 kHz, 96 kHz, 176,4 kHz, 192 kHz | |
| Unidad flash USB/red | |
| 32 kHz, 44,1 kHz, 48 kHz, 88,2 kHz, 96 kHz, 176,4 kHz, 192 kHz, 352,8 kHz, 384 kHz | |
| Profundidad de bits de cuantización | |
| Digital COAXIAL/digital OPTICAL | 16/24 bits |
| Frecuencia de muestreo de datos DSD | |
| Digital COAXIAL/digital OPTICAL | 2,8 MHz (compatible utilizando transmisión DoP de 176,4 kHz/24 bits) |
| Unidad flash USB/red | 2,8/5,6 MHz |

Bluetooth

| | |
|--|---|
| Versión Bluetooth | 4.0 |
| Clase de salida | Clase 2 (distancia de transmisión sin obstáculos* .10 m) |
| Perfiles compatibles | A2DP, AVRCP |
| Codecs A2DP compatibles | SBC, AAC, Qualcomm® aptX™, LDAC |
| Protección de contenido A2DP compatible | SCMS-T |
| Número máximo de emparejamientos almacenados | 8 |

* La distancia de transmisión es aproximada y puede variar dependiendo del entorno medioambiental y de las ondas electromagnéticas de la zona.

General

| | |
|--|------------------------------------|
| Alimentación | |
| Modelo para Europa | CA 220–240 V, 50/60 Hz |
| Modelo para EE. UU./Canadá | CA 120 V, 60 Hz |
| Consumo de corriente | |
| Modelo para Europa | 130 W |
| Modelo para EE. UU./Canadá | 120 W |
| Consumo en reposo | menos de 0,5 W (en modo "standby") |
| Dimensiones externas (an. × al. × pro., incluidos salientes) | 442 mm × 152 mm × 345 mm |
| Peso | 13,4 kg |
| Temperatura de funcionamiento | de +5 °C a +35 °C |
| Margen de humedad de funcionamiento | de 5 % a 85 % (sin condensación) |
| Margen de temperatura de almacenamiento | de –20 °C a +55 °C |

Artículos incluidos

| | |
|---|-----|
| Cable de corriente | × 1 |
| Mando a distancia (RC-1328) | × 1 |
| Pilas para el mando a distancia (AAA) | × 2 |
| Almohadillas de fieltro | × 3 |
| Manual del usuario (este documento, incluida la garantía) | × 1 |

- El manual TEAC HR Streamer User's Manual pueden descargarse desde el sitio web global de TEAC (<http://www.teac-global.com/>).
- El diseño y las especificaciones están sujetos a cambios sin previo aviso.
- El peso y las dimensiones son aproximados.
- Las ilustraciones de este manual pueden diferir ligeramente de los modelos de producción.

WARRANTY/GARANTIE/GARANTÍA

Warranty provisions (United States and Canada only)

Length of Warranty

The parts and labor warranty will be effective for one (1) year from the date of the original purchase for products not used for commercial purposes. For products used commercially, the warranty is ninety (90) days for magnetic heads and optical pickups, one (1) year for all other parts and ninety (90) days for labor.

Who Is Covered Under This Warranty

This warranty is valid only in the United States or Canada, dependent upon the country in which original purchase was made, and enforceable only by the original purchaser within the country in which the purchase was made.

This warranty is not valid if the product was purchased through an unauthorized dealer.

What Is Not Covered Under This Warranty

- Damage to or deterioration of the external cabinet.
- Damage resulting from accident, misuse, abuse, or neglect.
- Damage resulting from failure to follow instructions contained in the products owners' manual or otherwise provided with the product.
- Damage occurring during shipment of the product (Claims must be presented to the carrier).
- Damage resulting from the repair or attempted repair by anyone other than TEAC or an authorized TEAC service station.
- Damage resulting from modification or attempted modification of product not authorized by TEAC.
- Damage resulting from causes other than product defects, including lack of technical skills, competence, or experience of the user.
- Damage to any unit that has been altered or which the serial number has been defaced, modified or removed.

What TEAC Will Pay For

TEAC will pay all labor and material expenses for items covered by the warranty. Payment of shipping charges is covered in the next section.

How To Obtain Warranty Service

Your unit must be serviced by an authorized TEAC service station within the country in which the product was purchased. If you are unable to locate an authorized service station in your area, please contact TEAC at the applicable address shown at the end of this warranty statement. PLEASE DO NOT RETURN YOUR UNIT TO TEAC WITHOUT OUR PRIOR AUTHORIZATION. You must pay shipping charges if it is necessary to ship the product for service. However, if the necessary repairs are covered by warranty, we will pay the return shipping charges to any destination within the country in which the product was purchased. Whenever warranty service is required, you must present the original dated sales receipt, or other proof indicating the purchase place and date, as proof of warranty coverage.

LIMITATION OF IMPLIED WARRANTIES

ALL IMPLIED WARRANTIES, INCLUDING WARRANTIES OF MERCHANTABILITY AND FITNESS FOR A PARTICULAR PURPOSE, ARE LIMITED IN DURATION TO THE LENGTH OF THIS WARRANTY.

EXCLUSION OF DAMAGES

TEAC'S LIABILITY FOR ANY DEFECTIVE PRODUCT IS LIMITED TO REPAIR OR REPLACEMENT OF THE PRODUCT, AT TEAC'S OPTION. TEAC SHALL NOT BE LIABLE FOR DAMAGE BASED UPON INCONVENIENCE, LOSS OF USE OF THE PRODUCT, INTERRUPTED OPERATION, COMMERCIAL LOSS OR LOST PROFITS, OR ANY OTHER DAMAGES, WHETHER INCIDENTAL, CONSEQUENTIAL, PUNITIVE OR OTHERWISE.

SOME STATES OR PROVINCES DO NOT ALLOW LIMITATIONS ON HOW LONG AN IMPLIED WARRANTY LASTS AND/OR DO NOT ALLOW THE EXCLUSION OR LIMITATION OF INCIDENTAL OR CONSEQUENTIAL DAMAGES, SO THE ABOVE LIMITATIONS AND EXCLUSIONS MAY NOT APPLY TO YOU.

THIS WARRANTY GIVES YOU SPECIFIC RIGHTS, AND MAY VARY FROM SOME OF THE RIGHTS PROVIDED BY LAW. THESE RIGHTS MAY VARY FROM STATE TO STATE OR PROVINCE TO PROVINCE.

Conditions de garantie (États-Unis et Canada uniquement)

Durée de la garantie

La garantie pièces et main d'œuvre sera valable un (1) an à compter de la date d'achat initial des produits non utilisés dans un but commercial. Pour les produits à utilisation commerciale, la garantie des têtes magnétiques et capteurs optiques est de quatre-vingt dix (90) jours, elle est d'un (1) an pour les autres pièces et quatre-vingt dix (90) jours pour la main d'œuvre.

Bénéficiaire de la garantie

Cette garantie n'est valable qu'aux États-Unis et au Canada, selon le pays d'achat initial, et ne s'applique qu'à l'acquéreur initial dans le pays d'achat. Cette garantie n'est pas valable si le produit a été acheté auprès d'un revendeur non autorisé.

Ce qui n'est pas couvert par cette garantie

- Les dommages ou détériorations du boîtier externe.
- Les dommages résultant d'un accident, d'une mauvaise utilisation, d'un abus ou d'une négligence.
- Les dommages résultant du non-respect des instructions contenues dans le mode d'emploi du produit ou fournies avec le produit.
- Les dommages survenus durant le transport du produit (les réclamations doivent être adressées au transporteur).
- Les dommages résultant d'une réparation ou tentative de réparation effectuée par toute personne extérieure au service après-vente TEAC ou agréé par TEAC.
- Les dommages résultant d'une modification ou tentative de modification de produit non autorisée par TEAC.
- Les dommages résultant de causes autres que des défauts de produit, y compris le manque d'aptitude technique, de compétence ou d'expérience de l'utilisateur.
- Les dommages de toute unité ayant été modifiée ou dont le numéro de série a été effacé, modifié ou retiré.

Frais pris en charge par TEAC

TEAC prendra en charge tous les frais de pièces et main d'œuvre pour les articles couverts par la garantie. Les frais d'expédition sont évoqués dans la section suivante.

Comment obtenir une intervention sous garantie

Votre unité doit être réparée par un service après-vente agréé par TEAC dans le pays d'achat du produit. Si vous ne trouvez pas de service après-vente agréé dans votre région, veuillez contacter TEAC à l'adresse appropriée donnée à la fin de cette garantie. VEUILLEZ NE PAS RENVOYER VOTRE UNITÉ CHEZ TEAC SANS NOTRE AUTORISATION PRÉALABLE. Si le produit doit être renvoyé pour réparation, les frais d'expédition sont à votre charge. Toutefois, si les réparations nécessaires sont couvertes par la garantie, nous prendrons à notre charge les frais de retour vers toute destination dans le pays d'achat du produit. Lorsqu'une réparation sous garantie est requise, vous devez présenter comme preuve de couverture par la garantie la facture d'achat originale datée ou une autre preuve d'achat mentionnant le lieu et la date d'achat.

LIMITATION DES GARANTIES IMPLICITES

TOUTES LES GARANTIES IMPLICITES, Y COMPRIS LES GARANTIES DE QUALITÉ MARCHANDE ET D'ADÉQUATION À UN USAGE PARTICULIER, SONT LIMITÉES À LA DURÉE DE CETTE GARANTIE.

EXCLUSION DE DOMMAGES

LA RESPONSABILITÉ DE TEAC VIS-À-VIS DE TOUT PRODUIT DÉFECTUEUX EST LIMITÉE À LA RÉPARATION OU AU REMPLACEMENT DU PRODUIT, AU GRÉ DE TEAC. TEAC NE POURRA ÊTRE TENU POUR RESPONSABLE DE QUELCONQUES DOMMAGES SE RAPPORTANT AU DÉRANGEMENT, À LA PERTE D'USAGE DU PRODUIT, À L'INTERRUPTION DE L'UTILISATION, AUX PERTES COMMERCIALES OU DE PROFITS, NI D'AUCUN AUTRE DOMMAGE, QU'IL SOIT ACCESSOIRE, INDIRECT, PUNITIF OU AUTRE.

CERTAINS ÉTATS OU PROVINCES N'AUTORISENT PAS DE LIMITATIONS DE DURÉE D'UNE GARANTIE IMPLICITE ET/OU N'AUTORISENT PAS L'EXCLUSION OU LA LIMITATION DES DOMMAGES ACCESSOIRES OU INDIRECTS, AUQUEL CAS LES LIMITATIONS ET EXCLUSIONS CI-DESSUS PEUVENT NE PAS VOUS ÊTRE APPLICABLES.

CETTE GARANTIE VOUS DONNE DES DROITS SPÉCIFIQUES QUI PEUVENT ÊTRE DIFFÉRENTS DE CERTAINS DROITS OCTROYÉS PAR LA LOI. CES DROITS PEUVENT VARIER D'UN ÉTAT À L'AUTRE OU D'UNE PROVINCE À L'AUTRE.

Europe/Europa

This product is subject to the legal warranty regulations of the country of purchase. In case of a defect or a problem, please contact the dealer where you bought the product.

Ce produit est sujet aux réglementations concernant la garantie légale dans le pays d'achat. En cas de défaut ou de problème, veuillez contacter le revendeur chez qui vous avez acheté le produit.

Las condiciones de garantía de este aparato están sujetas a las disposiciones legales sobre garantía del país en el que ha sido adquirido. En caso de garantía, debe dirigirse al establecimiento donde adquirió el aparato.

In countries/regions other than the USA, Canada and Europe

This warranty gives you specific legal rights, and you may also have other rights that vary by country, state or province.

If you have a warranty claim or request, please contact the dealer where you bought the product.

该保证书赋予了顾客特定的合法权利，并且因国家，州或省等地域的不同，顾客可能拥有其他权利。如需申请或要求保修，请与购买本产品的销售店进行联系。

WARRANTY/GARANTIE (United States and Canada only/États-Unis et Canada uniquement)

Model/Modèle: **NR-7CD**

Serial No./N° de série

Owner's address/Adresse du propriétaire

| | |
|--|--|
| | |
|--|--|

Date of purchase/Date de l'achat

Dealer's name/Nom du détaillant

| | |
|--|--|
| | |
|--|--|

Owner's name/Nom du propriétaire

Dealer's address/Adresse du détaillant

| | |
|--|--|
| | |
|--|--|

Sample

TEAC

TEAC CORPORATION 1-47 Ochiai, Tama-shi, Tokyo 206-8530 Japan Phone: +81-42-356-9156

TEAC AMERICA, INC. 1834 Gage Road, Montebello, California 90640 U.S.A. Phone: +1-323-726-0303

TEAC AUDIO EUROPE Gutenbergstr. 3, 82178 Puchheim, Germany Phone: +49-8142-4208-141

This device has a serial number located on its rear panel. Please record the serial number and retain it for your records.

Model name: NR-7CD Serial number: _____